

# B210P

# Expansion Battery

## User Manual v1.0

Please read this manual carefully before use and keep it for future reference.



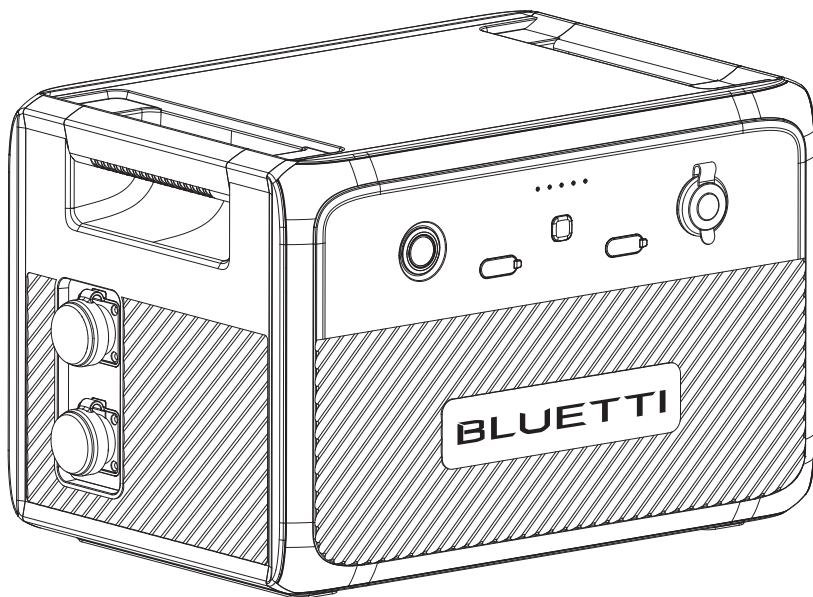

### Warning

1. Charge the unit before first use.
2. Do not use solar panels with open circuit voltage higher than 60V. Solar input voltage range for the unit is 11V-60VDC.
3. Charge the unit immediately when the SoC drops below 5%. If the SoC drops to 0, power off the unit and charge it for at least 30 minutes before restarting.
4. If not used for more than 3 months, charge the unit to 40%-60% SoC and store it with the power off. For optimum battery life, discharge and charge the unit every 3 months.

## Thank You!

Thank you for making BLUETTI a part of your family.

From the very beginning, BLUETTI has tried to stay true to a sustainable future through green energy storage solutions while delivering an exceptional eco-friendly experience for our homes and our world.

That's why BLUETTI makes its presence in 100+ countries and is trusted by millions of customers across the globe.



### Notice

BLUETTI's products, services, and features are subject to the agreed-upon terms and conditions during purchase. Please note that some products, services, or features described in this manual may not be available under your purchase contract. Unless otherwise specified in the contract, BLUETTI makes no representations or warranties of any kind, express or implied, with respect to the contents of this manual.

The contents of this manual are subject to change without notice. Please get the latest version from: <https://www.bluettipower.com/pages/user-guides>

If you have any questions or concerns about this manual, please contact BLUETTI support for further assistance.

# Contents

|    |   |    |
|----|---|----|
| 1  | Safety Instructions .....                 | 05 |
| 2  | Packing List .....                        | 09 |
| 3  | Product Overview .....                    | 11 |
| 4  | Power ON / OFF .....                      | 12 |
| 5  | Charging .....                            | 12 |
| 6  | Discharging .....                         | 15 |
| 7  | AC240P + B210P Expansion Connection ..... | 15 |
| 8  | BLUETTI App .....                         | 17 |
| 9  | Specifications .....                      | 18 |
| 10 | Troubleshooting .....                     | 19 |
| 11 | FAQ .....                                 | 20 |

# 1. Safety Instructions

Read this manual for instructions on the proper use and safety information for the product. The safety instructions provided herein are for illustrative purposes that include but are not limited to those listed in this manual. Actual operation shall comply with all applicable safety standards. If you have any questions, feel free to contact BLUETTI support or your local BLUETTI dealers.

## 1.1 Statement

To ensure a safe operation, it's crucial to observe and adhere to the following conditions:

- Always operate or store the product in the conditions specified in this manual.
- Avoid unauthorized disassembly, component replacement, or modification of software codes.

**⚠** BLUETTI shall not be liable for damages resulting from the following circumstances:

- Force majeure events such as earthquakes, fires, storms, floods, or mudslides.
- Damage caused by the customer's own transportation.
- Damage resulting from inadequate storage conditions as specified in the manual.
- Damage caused by customer negligence, improper operation, or intentional actions.
- System or hardware damage caused by third parties or customers, including but not limited to improper handling and installation not in accordance with the instructions in this manual.

## 1.2 General Requirements

INSTRUCTIONS PERTAINING TO RISK OF FIRE, ELECTRIC SHOCK, OR INJURY TO PERSONS  
IMPORTANT SAFETY INSTRUCTIONS

### **WARNING:**

When using this product, basic precautions should always be followed, including the following:

- Read all the instructions before using the product.
- To reduce the risk of injury, close supervision is necessary when the product is used near children.
- Do not put fingers or hands into the product. And do not insert foreign objects into any ports of the product.

- Use of an attachment not recommended or sold by the manufacturer may result in a risk of fire, electric shock, or injury to persons.
- To reduce the risk of damage to the electric plug and cord, pull the plug rather than the cord when disconnecting the product.
- Do not use a battery pack or appliance that is damaged or modified, as they may exhibit unpredictable behavior resulting in fire, explosion, or personal injury.
- Do not operate the product with a damaged cord or plug, or a damaged output cable.
- Do not attempt to replace the internal battery or any other component of the product by anyone other than authorized personnel. There are no end-user serviceable components. Do not disassemble the product, take it to a qualified service person when service or repair is required. Incorrect reassembly may result in a risk of fire or electric shock.
- To reduce the risk of electric shock, unplug the product from the outlet before attempting any instructed servicing.
- **WARNING - RISK OF EXPLOSIVE GASES.** To reduce the risk of battery explosion, follow these instructions and those published by the battery manufacturer and manufacturer of any equipment you intend to use in the vicinity of the battery. Review cautionary markings on these products and engines.
- **PERSONAL PRECAUTIONS**
  - a. Wear complete eye protection and clothing protection. Avoid touching eyes while working near the battery.
  - b. Never smoke or allow a spark or flame in the vicinity of the battery or engine.
  - c. Be extra cautious to reduce the risk of dropping a metal tool onto the battery. It might spark or short-circuit the battery or other electrical parts which may cause an explosion.
- When charging the internal battery, work in a well ventilated area and do not restrict ventilation in any way.
- Under abusive conditions, liquid may be ejected from the battery; avoid contact. If contact accidentally occurs, flush with water. If liquid contacts eyes, additionally seek medical help. Liquid ejected from the battery may cause irritation or burns.
- Do not expose the product to fire or excessive temperature. Exposure to fire or temperature above 80°C (176°F) may cause an explosion.
- Have servicing performed by a qualified repair person using only identical replacement parts. This will ensure that safety is maintained.

- Do not stack anything on top of the product while in storage or while in use. Do not move the product while operating as vibrations and sudden impacts may lead to poor connections to the hardware inside.
- In case of fire, use only a dry powder fire extinguisher appropriate for the product.
- **WARNING - RISK OF ELECTRIC SHOCK.** Never use the product to supply power tools to cut or access live parts or live wirings, or materials that may contain live parts or live wirings inside, such as building walls, etc.

### 1.3 Handling Requirements

During transportation or storage, take care to avoid dropping, violently impacting, or tilting the product as it may result in internal damage. If necessary, use mechanical assistance such as carts or adjustable height workbenches to ensure safe handling.

#### Recommended number of people based on the weight of product



| Weight                       | Number of people |
|------------------------------|------------------|
| <18kg (39.7lbs)              | 1                |
| 18kg~32kg (39.7lbs~70.5lbs)  | 2                |
| 32kg~55kg (70.5lbs~121.3lbs) | 3                |
| >55kg (121.3lbs)             | 4 or a cart      |

### 1.4 Storage Instructions

- When the SoC drops to 5%, please charge the product immediately.
- Before storing the product, charge it to 40% to 60% SoC to keep it in optimal condition. In addition, power off the unit and disconnect all electrical connections from it.
- Store the product in a cool and dry place, keeping it away from flammable or combustible materials and gases.
- The product can be safely stored within a temperature range of -20°C to 45°C (-4°F to 113°F). However, if the storage duration exceeds one month, it's recommended to maintain an ideal storage temperature of around 30°C (86°F).
- Fully cycle the product every 3 months to maintain the battery's health. It's NOT recommended to store the unit for extended periods of time, as it may affect its performance and overall lifespan.

**If the SoC drops to 0 (during storage or upon startup), take the following actions to safely restart the product:**

- Shut down immediately.
- Charge within 48 hours.
- Keep it at an ambient temperature of 5°C to 35°C (41°F to 95°F) for 6 hours before charging. It's recommended to charge the product via an AC source. If charging via solar energy, ensure that your solar system provides an output of more than 100W.

  The symbol displayed is intended to remind you to read the instructions in the literature accompanying the product before operation and maintenance.

- Connect the product to a socket-outlet that has an earthing connection using the power cord provided.
- The socket-outlet should be installed near the product and easily accessible for safety purposes.
- Never dispose of a battery by throwing it into fire or a hot oven, or by mechanically crushing or cutting it, as these may cause it to explode.
- Avoid leaving batteries in extremely high-temperature environments, as this can result in an explosion or the leakage of flammable liquid or gas.
- The battery subjected to extremely low air pressure may result in an explosion or the leakage of flammable liquid or gas.
- Attention should be drawn to the environmental aspects of battery disposal.
- Please refer to the information on the exterior bottom enclosure for electrical and safety information before installing or operating the apparatus.



#### **SAVE THESE INSTRUCTIONS**

 **BLUETTI shall not be liable for any equipment damage caused by the violation of the above instructions.**

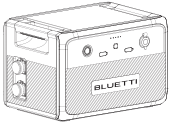
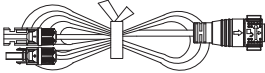
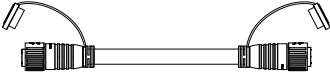

## 2. Packing List

### Standard Accessories

| Item                    | Picture   | Qty. |
|-------------------------|---|------|
| B210P Expansion Battery |  | 1    |
| Solar Charging Cable    |  | 1    |
| Battery Expansion Cable |  | 1    |
| Product Documentation   |  | 1    |
| Warranty Card           |  | 1    |

### Optional Accessories

(Available on official BLUETTI website)

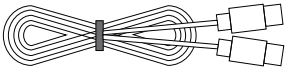
| Item   | Picture   |
|--|---|
| USB-C to USB-C Cable (output)<br>(100W Max. Compatible<br>with USB-C devices.) |  |

---

Lead-acid Battery Charging Cable  
(Charge the B210P via a lead-acid battery.)

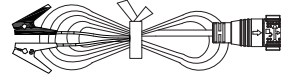

---

Car Charging Cable  
(Charge B210P via the car's cigarette lighter port.)

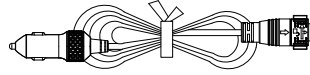

---

PV Voltage Regulator  
(Convert high solar panel voltage to a suitable level for battery charging.)



---

12V DC Power Cable  
(Charge 12V devices with DC5521 ports, such as routers, GPS, etc.)

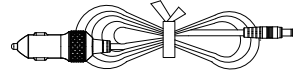

---

T500 / T500S AC Adapter  
(Charge the B210P via a wall outlet.)

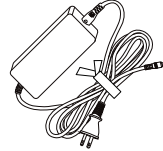

---

AC Power Cable  
(Work with the AC adapter.)

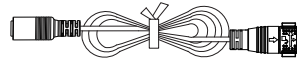

### 3. Product Overview

The BLUETTI B210P Expansion Battery is a versatile and powerful battery pack with a capacity of 2,150Wh. It is designed to work in tandem with the BLUETTI AC240P inverter, which allows you to expand your battery capacity to 10,443Wh by connecting up to four B210P batteries in parallel.

The B210P can also work independently as a power source for specific DC appliances. With USB-A, USB-C, and 12V cigarette lighter outputs, the B210P is compatible with a wide range of devices, from laptops and smartphones to car fridges and camping heaters. Additionally, the B210P offers a variety of charging options, including solar, car cigarette lighter, 12V lead-acid battery, or power adapter, so no matter where you are, you can always keep the B210P charged and ready to go.

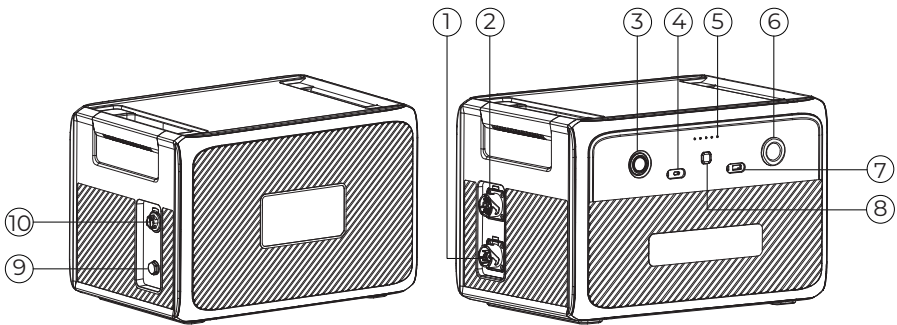

① Battery Expansion Port

② Battery Expansion Port

③ Power Button

④ USB-C Port

⑤ SoC/Alarm Indicator

⑥ Cigarette Lighter Port

⑦ USB-A Port

⑧ DC Power Button

⑨ Bleed Valve

⑩ Input Port

## 4. Power ON / OFF

To power on the B210P, press and hold the Power Button for about 2 seconds, the SoC indicator will light up.

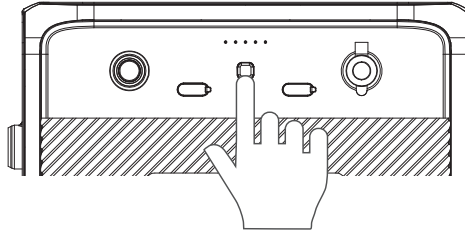

The B210P has a built-in feature that allows it to power on and starts charging as soon as it detects input from a connected power source (e.g., wall outlet, solar panel, etc.).

To restart the B210P, simply press and hold the Power Button for more than 2 seconds to shut down all outputs and turn off the unit. Press the button again to turn it back on.

**Note:** To completely turn off the B210P, please disconnect all power sources, such as solar panels and adapter.

## 5. Charging

The B210P can be charged using a standard wall outlet, solar energy, a car power source, or in combination with the AC240P power station.

### ⚠ Notice:

- Double-check that all cables are firmly plugged in.
- Avoid getting plugs and ports wet to prevent any potential damage.

### 5.1 Wall Outlet

Simply plug the B210P into a standard wall outlet to start charging. It typically takes about 4.8-5.3 hours for a full charge at an ambient temperature of 25°C (77°F), and the charging automatically stops once the battery is fully topped up.

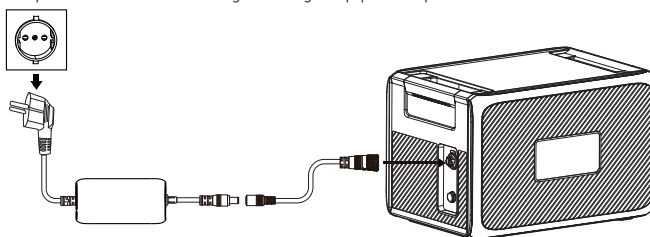

## 5.2 Solar Panel(s)

Connect the solar panel(s) to B210P via the solar charging cable. With a continuous input of 500W, B210P will automatically stop charging in 4.5-5 hours. However, please note that the charging time may vary based on weather conditions, sunlight intensity, panel orientation, and other variables.

**Note:** Make sure your solar panel(s) meet the following requirements:

Voc: 11V-60V

Current: 10A Max.

Power: 500W Max.

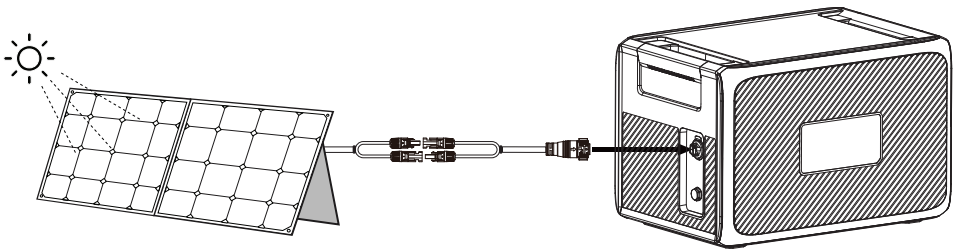

### ⚠ Notice:

· If you unplug the solar charging cable from the B210P and you're not using any DC outputs, the B210P will automatically shut down after about 4 hours.

**For solar panel(s) with an open circuit voltage between 60V and 145V, you can still use them to charge the B210P. Simply connect the solar panel(s) to the B210P via the PV Voltage Regulator, and you can enjoy seamless and hassle-free solar charging.**

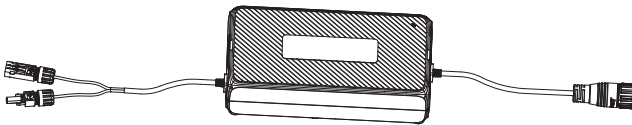

## 5.3 Car Outlet

Connect the B210P to the vehicle's 12V cigarette lighter port via the car charging cable. The B210P also automatically stops charging when it's fully charged.

**Note:** Make sure your vehicle meets the following conditions for charging:

- The vehicle is capable of supplying power.
- The vehicle's engine is running during the charging process.

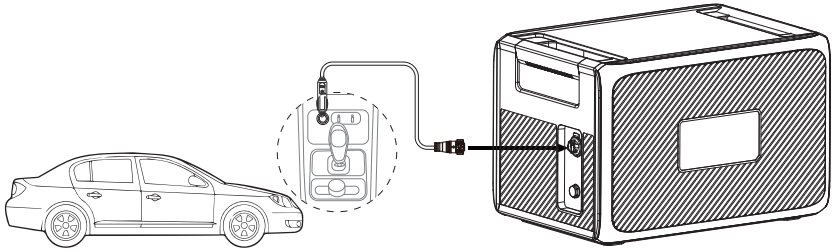

**Attention:**

The B210P has a low voltage disconnect function designed to protect your vehicle's battery during charging. If the input voltage drops below 8V, the unit will automatically stop charging to prevent over-discharging and potential damage to the battery.

### 5.4 AC240P Power Station

To charge both the AC240P and B210P simultaneously, connect the two units using the battery expansion cable provided. Then, plug the AC240P into a standard wall outlet.

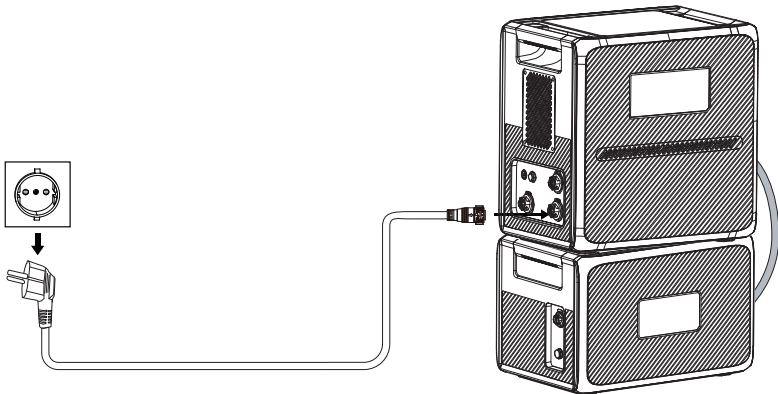

**Attention:**

It's recommended to fully charge the B210P before connecting it to AC240P.



## 6. Discharging

The B210P is equipped with three DC outlets, including a USB-C port, a USB-A port, and a cigarette lighter port, which allow you to charge a variety of devices.

| Port                   | Picture   | Specifications    | Compatible Loads  |
|------------------------|---|-------------------|---|
| Cigarette Lighter Port |  | 12V / 10A         | 12V DC appliances up to 120W power.<br>e.g. car refrigerator, air conditioner |
| USB-A                  |  | QC 3.0, 18W Max.  | Mobile phones and other small loads.  |
| USB-C                  |  | PD 3.0, 100W Max. | Mobile phones, laptops, etc.  |

**Note:** To ensure optimal performance, avoid short-circuiting the ports and keep them dry during use or storage. Additionally, do not block or cover the ports while ensuring proper ventilation.

## 7. AC240P + B210P Expansion Connection

The AC240P is compatible with up to 4 B210P units, providing an impressive total capacity of up to 10,443Wh. To connect them:

Step 1: Make sure both AC240P and B210P are turned off.

Step 2: Connect them using the battery expansion cable.

Step 3: Power the AC240P on and the B210P turns on automatically. The  displays on the AC240P's screen.



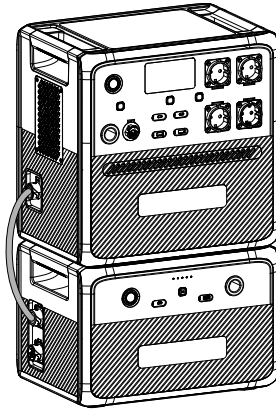

AC240P + 1 × B210P

If you want to add more B210P units, please set up the system as shown.

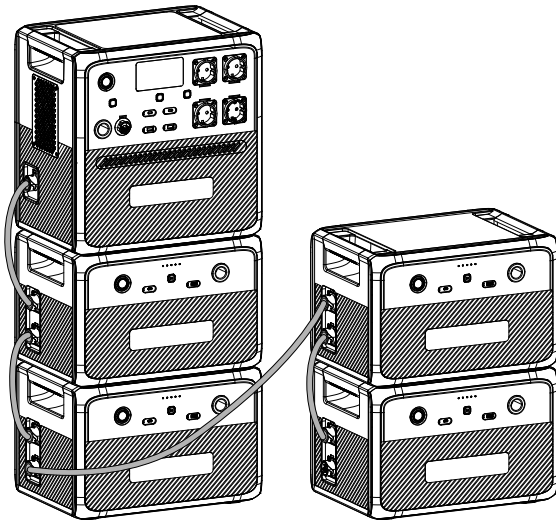

AC240P + 4 × B210P

 Attention:

The AC240P connects to the upper battery expansion port of B210P.



## 8. BLUETTI APP

Scan the QR code below or search "BLUETTI" in the App Store or Google Play to download the BLUETTI App.



### Attention:

Only when connected with the AC240P can you use the app to view the operating status of the B210P and upgrade its firmware over-the-air (OTA). For detailed instructions on how to use the app to manage B210P, please refer to the BLUETTI App User Guide.

## 9. Specifications

| Model                          | B210P   |
|--------------------------------|---|
| Battery Capacity               | 2,150Wh (42Ah)  |
| Cell Type                      | Lithium Iron Phosphate (LiFePO <sub>4</sub> , LFP)  |
| DC Input                       | 500W Max.   |
| Weight                         | 27.9kg / 61.5lbs  |
| Dimensions (L × W × H)         | 416.6mm × 282.4mm × 269.5mm / 16.4in × 11.1in × 10.6in  |
| Charging Temperature           | 0°C to 40°C / 32°F to 104°F   |
| Discharging Temperature        | -20°C to 40°C / -4°F to 104°F   |
| Storage Temperature            | Up to 1 month: -20°C to 45°C / -4°F to 113°F<br>Up to 3 months: -20°C to 30°C / -4°F to 86°F<br>Up to 12 months: -20°C to 25°C / -4°F to 77°F |
| Working Humidity               | 10% to 90%  |
| Ingress Protection (IP) Rating | IP65  |
| Noise                          | 40dB Max.   |
| Working Altitude               | 2,000m / 6,561ft  |
| DC Output                      |   |
| Cigarette Lighter Port × 1     | 12VDC / 10A   |
| USB-A × 1                      | 18W Max. (QC3.0: 5V / 3A; 9V / 2A; 12V / 1.5A)  |
| USB-C × 1                      | 100W Max. (PD3.0: 5/9/12/15/20V 3A; 20V / 5A, with built-in EMark chip)   |
| T500 / T500S Input             |   |
| Power                          | 470W Max.   |
| Voltage                        | 58.8VDC   |
| Current                        | 8A Max.   |
| DC Input                       |   |
| Interface                      | 2-pin Aviation Socket   |
| Power                          | 500W Max.   |
| Voltage                        | 11VDC to 60VDC  |
| Current                        | 10A Max.  |
| Battery Expansion Port × 2     |   |
| Voltage                        | 51.2VDC   |
| Current                        | 60A Max.  |

## 10. Troubleshooting

In case of a B210P failure, the Power Button or DC Power Button light will flash. If the latter flashes, press and hold it for about 3 seconds, and the SoC indicator will start flashing. Please refer to the table below for helpful guidance.

| Flashing Indicator   | Description   | Troubleshooting   |
|----------------------|---|---|
| Power Button Light   | BMS failure   | Power off the B210P, and disconnect all electrical connections.   |
| Second SoC Indicator | PV input overvoltage or charging temperature too high | Ensure that PV input voltage is within the range of 11VDC to 60VDC; when the temperature is too high, wait for it to cool down before charging. |
| Third SoC Indicator  | DC output overload                                    | Check if the power consumption of your devices is too high. Reduce the load if necessary.   |
| Fourth SoC Indicator | DC output overcurrent                                 | Check if the power consumption of your devices is too high. Reduce the load if necessary.   |
| Fifth SoC Indicator  | Operating temperature too high or too low             | Recommended charging temperature:<br>0°C to 40°C / 32°F to 104°F<br>Recommended discharging temperature:<br>-20°C to 40°C / -4°F to 104°F       |
| Others               | /   | Please contact BLUETTI support for assistance.  |

## 11. FAQ

**Q1: Can I use third-party solar panels to charge this product?**

**A:** Yes, you can. However, make sure your solar panels have an open circuit voltage of 11V-60V and are equipped with MC4 connectors. It's also important not to mix different types of solar panels.

**Q2: Can it charge and discharge at the same time?**

**A:** Yes. It supports pass-through charging. The B210P comes with the premium LiFePO<sub>4</sub> battery and proprietary Battery Management System to ensure that it can charge and discharge at the same time.

**Q3: Why is the charging power often too low?**

**A:** B210P has a built-in intelligent BMS that automatically adjusts the charging power in response to the battery temperature and SoC, thus protecting the battery and extending its service life.

**Q4: How to upgrade the firmware of B210P?**

**A:** Connect it to AC240P, pair the system with BLUETTI App, and you can upgrade the firmware including ARM, DSP, HMI and BMS over-the-air (OTA).

**Q5: Why does the B210P automatically turn itself on?**

**A:** When the B210P detects input from connected power sources such as solar panels and wall outlets, it will automatically turn on and start charging.

**Q6: If I forget to turn off the B210P, will it automatically power off by itself?**

**A:** If the B210P is not connected to any power sources or electrical appliances, it'll automatically turn off after 4 hours of inactivity.

# B210P

# Erweiterungsbatterie

## Benutzerhandbuch v1.0

Lesen Sie dieses Handbuch vor Gebrauch sorgfältig durch und bewahren Sie es zum späteren Nachschlagen auf.



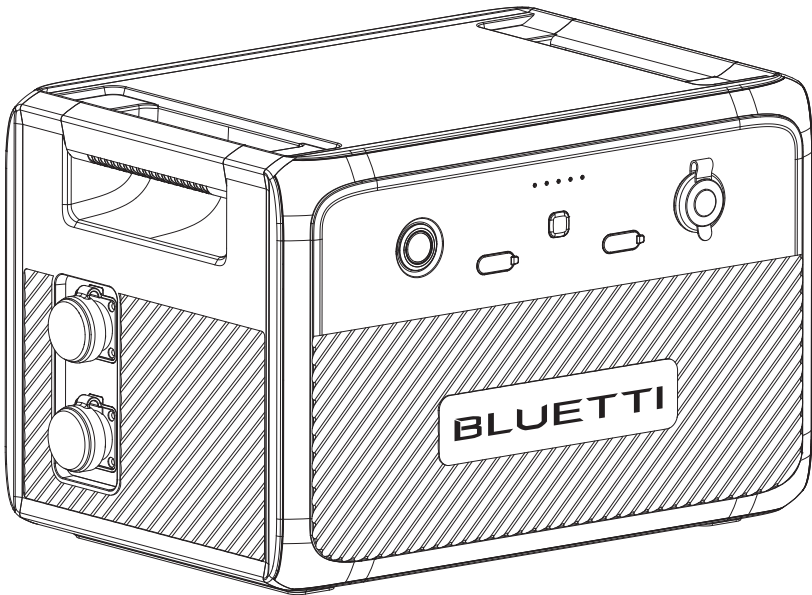

### **⚠ Warnung**

1. Laden Sie das Gerät vor dem ersten Gebrauch auf.
2. Verwenden Sie keine Solarpaneele mit einer Leerlaufspannung von mehr als 60 V. Der Eingangsspannungsbereich für Solarstrom beträgt 11–60 VDC.
3. Laden Sie das Gerät umgehend auf, wenn der Wert für den Ladezustand unter 5 % fällt. Wenn der Wert für den Ladezustand auf 0 fällt, schalten Sie das Gerät aus und laden Sie es mindestens 30 Minuten lang auf, bevor Sie es neu starten.
4. Wenn Sie das Gerät länger als 3 Monate nicht benutzen, laden Sie es auf einen Ladezustand von 40–60 % auf und schalten Sie es vor der Lagerung aus. Zur Optimierung der Lebensdauer der Batterie sollten Sie das Gerät alle 3 Monate ent- und aufladen.

## Vielen Dank!

Danke, dass Sie BLUETTI in den Kreis Ihrer Familie aufgenommen haben. BLUETTI engagiert sich von jeher für eine nachhaltige Zukunft – mit außergewöhnlich umweltfreundlichen Energiespeicherlösungen, von denen nicht nur Haushalte, sondern wir alle profitieren. Aus diesem Grund wird BLUETTI in mehr als 100 Ländern gerne genutzt und genießt das Vertrauen von Millionen Kunden auf der ganzen Welt.



### Hinweis

Für die Produkte, Dienstleistungen und Funktionen von BLUETTI gelten die beim Kauf vereinbarten Bedingungen. Bitte beachten Sie, dass einige der in diesem Handbuch beschriebenen Produkte, Dienstleistungen oder Funktionen möglicherweise nicht im Rahmen Ihres Kaufvertrags verfügbar sind. Sofern im Vertrag nicht anders angegeben, gibt BLUETTI keine ausdrücklichen oder stillschweigenden Zusicherungen oder Garantien in Bezug auf den Inhalt dieses Handbuchs.

Der Inhalt dieses Handbuchs kann ohne vorherige Ankündigung geändert werden. Hier können Sie die neueste Version herunterladen: <https://www.bluettipower.com/pages/user-guides>

Wenn Sie Fragen oder Bedenken bezüglich dieses Handbuchs haben, wenden Sie sich an den BLUETTI Support, um Unterstützung zu erhalten.

# Inhalt

|    |  |    |
|----|--|----|
| 1  | Sicherheitshinweise .....                  | 25 |
| 2  | Packliste .....                            | 29 |
| 3  | Produktübersicht .....                     | 31 |
| 4  | Ein-/Ausschalten .....                     | 32 |
| 5  | Laden .....                                | 32 |
| 6  | Entladen .....                             | 35 |
| 7  | Erweiterungsanschluss AC240P + B210P ..... | 35 |
| 8  | BLUETTI App .....                          | 37 |
| 9  | Technische Daten .....                     | 38 |
| 10 | Fehlerbehebung .....                       | 39 |
| 11 | FAQ .....                                  | 40 |



# 1. Sicherheitshinweise

Studieren Sie dieses Handbuch, um sich über den vorschriftsmäßigen Gebrauch des Produkts und diesbezügliche Sicherheitshinweise zu informieren. Die darin aufgeführten Sicherheitsanforderungen dienen der Veranschaulichung, erheben jedoch keinen Anspruch auf Vollständigkeit. Der tatsächliche Betrieb muss allen geltenden Sicherheitsnormen entsprechen. Bei Fragen wenden Sie sich bitte an den BLUETTI Support oder an Ihren BLUETTI Händler.

## 1.1 Erklärung

Zur Gewährleistung eines sicheren Betriebs müssen die folgenden Bedingungen beachtet und eingehalten werden:

- Betreiben oder lagern Sie dieses Produkt stets unter den in dieser Anleitung genannten Bedingungen.
- Vermeiden Sie die unbefugte Demontage, den unbefugten Austausch von Bauteilen und die unbefugte Änderung von Softwarecodes.

**⚠** BLUETTI haftet nicht für Schäden, die auf folgende Umstände zurückzuführen sind:

- Ereignisse höherer Gewalt wie Erdbeben, Brände, Stürme, Überschwemmungen oder Erdbeben.
- Schäden, die durch den kundenseitigen Transport verursacht wurden.
- Schäden, die auf unzureichende Lagerungsbedingungen gemäß den Angaben im Handbuch zurückzuführen sind.
- Schäden, die durch Fahrlässigkeit des Kunden, unsachgemäße Bedienung oder vorsätzliche Handlungen verursacht wurden.
- System- oder Hardwareschäden, die durch Dritte oder Kunden verursacht wurden, einschließlich, aber nicht beschränkt auf unsachgemäße Handhabung und Installation, die nicht mit den Anweisungen in diesem Handbuch übereinstimmen.

## 1.2 Allgemeine Anforderungen

ANWEISUNGEN IM ZUGE WICHTIGER SICHERHEITSVORSCHRIFTEN BEZÜGLICH DER  
GEFAHR VON BRAND, STROMSCHLAG ODER VERLETZUNG

### WARNUNG:

Bei der Verwendung dieses Produkts sollten immer grundlegende Vorsichtsmaßnahmen beachtet werden, z. B.:

- Lesen Sie alle Anweisungen, bevor Sie das Produkt verwenden.
- Zur Verringerung der Verletzungsgefahr ist eine genaue Überwachung erforderlich, wenn das Produkt in der Nähe von Kindern verwendet wird.
- Stecken Sie weder Ihre Finger noch Ihre Hände in das Produkt. Führen Sie auch keine Fremdkörper in Anschlüsse des Produkts ein.

- Die Verwendung von Zubehörteilen, die nicht vom Hersteller empfohlen oder verkauft werden, kann zu Brand-, Stromschlag- oder Verletzungsgefahr führen.
- Um das Risiko einer Beschädigung des Steckers und des Kabels zu verringern, ziehen Sie beim Trennen des Produkts von der Stromversorgung am Stecker und nicht am Kabel.
- Verwenden Sie keine beschädigten oder modifizierten Akkumulatoren oder Geräte, da diese ein unvorhersehbares Verhalten zeigen können, das zu Bränden, Explosionen oder Verletzungen führen kann.
- Betreiben Sie das Produkt nicht mit einem beschädigten Kabel/Stecker oder einem beschädigten Ausgangskabel.
- Versuchen Sie nicht, die interne Batterie oder eine andere Komponente des Produkts auszutauschen. Überlassen Sie dies autorisiertem Fachpersonal. Es gibt keine vom Endbenutzer zu wartenden Komponenten. Nehmen Sie das Produkt nicht auseinander, sondern bringen Sie es zu einem qualifizierten Kundendienst, wenn eine Wartung oder Reparatur erforderlich ist. Bei unsachgemäßem Zusammenbau besteht die Gefahr eines Brandes oder Stromschlages.
- Um das Risiko eines Stromschlags zu verringern, trennen Sie das Produkt von der Stromversorgung, bevor Sie mit der Wartung beginnen.
- **WARNUNG: GEFAHR VON EXPLOSIVEN GASEN.** Um das Risiko einer Batterieexplosion zu verringern, befolgen Sie diese Anweisungen sowie die Anweisungen vom Batteriehersteller und vom Hersteller der Geräte, die Sie in der Nähe der Batterie verwenden möchten. Überprüfen Sie die Warnhinweise auf den Produkten und Motoren.
- **PERSONENBEZOGENE VORSICHTSMASSNAHMEN**
  - a. Tragen Sie einen vollständigen Augenschutz und Schutzkleidung. Vermeiden Sie bei Arbeiten in der Nähe der Batterie den Kontakt mit den Augen.
  - b. Rauchen Sie niemals in der Nähe der Batterie oder des Motors und lassen Sie dort keine Funken oder Flammen zu.
  - c. Achten Sie insbesondere darauf, dass kein Metallwerkzeug auf die Batterie fällt. Dies könnte Funken entstehen lassen oder einen Kurzschluss der Batterie oder anderer elektrischer Teile verursachen, was wiederum zu einer Explosion führen kann.
- Arbeiten Sie beim Laden der internen Batterie in einem gut belüfteten Bereich und schränken Sie die Belüftung in keiner Weise ein.
- Unter missbräuchlichen Bedingungen kann Flüssigkeit aus der Batterie austreten. Vermeiden Sie den Kontakt mit einer derartigen Flüssigkeit. Spülen Sie bei versehentlichem Kontakt die betroffene Stelle mit Wasser. Wenn die Flüssigkeit in die Augen gelangt, suchen Sie außerdem umgehend einen Arzt auf. Aus der Batterie austretende Flüssigkeit kann Reizungen oder Verbrennungen verursachen.
- Setzen Sie das Produkt keinem Feuer oder übermäßigen Temperaturen aus. Bei Feuer oder Temperaturen über 80 °C besteht Explosionsgefahr.

- Lassen Sie die Wartung von einem qualifizierten Servicetechniker durchführen, der nur identische Ersatzteile verwendet. Dadurch wird die Sicherheit gewährleistet.
- Stapeln Sie keine Gegenstände auf dem Produkt, während es gelagert wird oder in Betrieb ist. Bewegen Sie das Produkt nicht, während es in Betrieb ist, da Vibrationen und plötzliche Stöße die Verbindungen der Gerätehardware beeinträchtigen können.
- Verwenden Sie im Brandfall ausschließlich einen für das Produkt geeigneten Trockenlöscher.
- **WARNUNG: GEFAHR VON STROMSCHLAG.** Verwenden Sie das Produkt niemals zur Versorgung von Elektrowerkzeugen, um stromführende Teile oder stromführende Leitungen oder Materialien, in denen sich stromführende Teile oder stromführende Leitungen befinden könnten (z. B. Wände in Gebäuden usw.), zu durchtrennen oder auf diese zuzugreifen.

### 1.3 Anforderungen an die Handhabung

Achten Sie beim Transport und bei der Lagerung darauf, das Gerät nicht fallen zu lassen, gewaltsam zu stoßen oder zu kippen, da dies zu inneren Schäden führen kann. Verwenden Sie bei Bedarf mechanische Hilfsmittel wie Wagen oder höhenverstellbare Werkbänke, um eine sichere Handhabung zu gewährleisten.

**Empfohlene Personenanzahl nach Produktgewicht**



| Gewicht      | Anzahl Personen  |
|--------------|------------------|
| <18 kg       | 1                |
| 18 kg ~32 kg | 2                |
| 32 kg ~55 kg | 3                |
| >55 kg       | 4 oder ein Wagen |

### 1.4 Aufbewahrungshinweise

- Wenn der Ladezustand auf 5 % fällt, laden Sie das Produkt umgehend auf.
- Laden Sie das Produkt vor der Lagerung auf einen Ladezustand von 40 bis 60 % auf, um es in optimalem Zustand zu halten. Schalten Sie außerdem das Gerät aus und trennen Sie alle elektrischen Verbindungen vom Gerät.
- Lagern Sie das Produkt an einem kühlen und trockenen Ort und halten Sie es von entflammaren oder brennbaren Materialien und Gasen fern.
- Das Produkt kann bei Temperaturen zwischen -20 und 45 °C sicher gelagert werden. Bei einer Lagerdauer von mehr als einem Monat wird jedoch empfohlen, eine ideale Lager-temperatur von etwa 30 °C bereitzustellen.
- Lassen Sie das Produkt alle 3 Monate einen Komplettzyklus absolvieren, um die Batterie zu pflegen. Es wird davon abgeraten, das Gerät über einen längeren Zeitraum zu lagern, da dies seine Leistung und Gesamtlebensdauer beeinträchtigen kann.

**Wenn der Ladezustand auf 0 fällt (während der Lagerung oder beim Einschalten), ergreifen Sie die folgenden Maßnahmen für einen sicheren Neustart des Produkts:**

- Schalten Sie das Gerät umgehend ab.
- Laden Sie das Gerät innerhalb von 48 Stunden.
- Sorgen Sie vor dem Aufladen 6 Stunden lang für eine Umgebungstemperatur von 5 bis 35 °C. Es wird empfohlen, das Produkt an einer Wechselstromquelle zu laden. Beim Laden mit Solarenergie ist darauf zu achten, dass die Solaranlage mehr als 100 W Leistung liefert.

  Dieses Symbol erinnert Sie daran, dass Sie vor dem Betrieb und der Wartung die Anweisungen im dem Produkt beiliegenden Informationsmaterial lesen sollten.



- Schließen Sie das Produkt mit dem mitgelieferten Netzkabel an eine Steckdose mit Erdungsanschluss an.
- Die Steckdose sollte in der Nähe des Produkts installiert und aus Sicherheitsgründen leicht zugänglich sein.
- Entsorgen Sie eine Batterie niemals durch Werfen in Feuer oder einen heißen Ofen oder durch mechanisches Zerkleinern bzw. Schneiden, da sie dadurch explodieren kann.
- Vermeiden Sie das Belassen der Batterien in Umgebungen mit extrem hohen Temperaturen, da dies zu einer Explosion oder zum Auslaufen von entflammaren Flüssigkeiten oder Gasen führen kann.
- Wenn die Batterie extrem niedrigem Luftdruck ausgesetzt wird, kann dies zu einer Explosion oder zum Austreten von entflammaren Flüssigkeiten oder Gasen führen.
- Es muss auf die Umweltaspekte der Batterieentsorgung geachtet werden.
- Beachten Sie die elektrischen Hinweise und Sicherheitsinformationen auf der Außenseite des Gehäuses, bevor Sie das Gerät installieren oder in Betrieb nehmen.

#### **BEWAHREN SIE DIESE ANLEITUNG AUF**

 **BLUETTI haftet nicht für Geräteschäden, die durch die Missachtung der vorgenannten Hinweise verursacht werden.**

## 2. Packliste

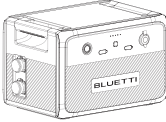
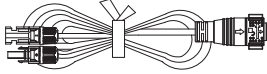
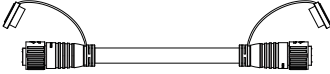
### Standardzubehör

| Artikel                    | Bild  | Anz. |
|----------------------------|---|------|
| Erweiterungsbatterie B210P |  | 1    |
| Solarladekabel             |  | 1    |
| Batterieerweiterungskabel  |  | 1    |
| Produktdokumentation       |  | 1    |
| Garantiekarte              |  | 1    |

### Optionales Zubehör

(auf der offiziellen BLUETTI Website verfügbar)

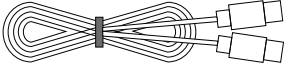
| Artikel  | Bild  |
|--|---|
| USB-C-zu-USB-C-Kabel (Ausgang)<br>(Max. 100 W. Kompatibel mit<br>USB-C-Geräten.) |  |

---

Bleibatterie-Ladekabel  
(Zum Laden der B210P mit Strom  
aus einer Bleibatterie.)

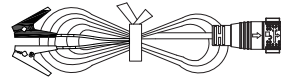

---

Autoladekabel  
(Zum Laden der B210P über die Zigarett-  
tenanzünderbuchse eines Fahrzeugs.)

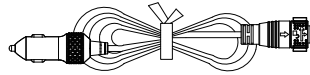

---

PV-Spannungsregler  
(Wandeln Sie die hohe Spannung des  
Solarpanels in ein geeignetes Niveau  
zum Laden der Batterie um.)

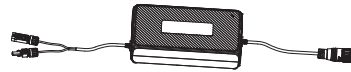

---

12-V-DC-Netzkabel  
(Laden Sie 12-V-Geräte mit DC5521-An-  
schlüssen auf, z. B. Router, GPS usw.)

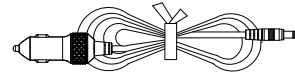

---

AC-Netzteil T500/T500S  
(Laden Sie die B210P über eine  
Steckdose auf.)



---

AC-Netzkabel  
(Nutzen Sie den AC-Adapter.)

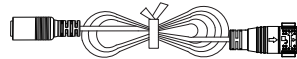

### 3. Produktübersicht

Die BLUETTI B210P Erweiterungsbatterie ist ein vielseitiger und leistungsstarker Akkumulator mit einer Kapazität von 2.150 Wh. Sie ist auf den Wechselrichter BLUETTI AC240P abgestimmt, mit dem Sie Ihre Batteriekapazität auf 10.443 Wh erweitern können, indem Sie bis zu vier B210P-Batterien parallel anschließen.

Die B210P kann auch unabhängig als Stromquelle für bestimmte DC-Geräte eingesetzt werden. Die mit USB-A-, USB-C- und 12-V-Zigarettenanzünder-Ausgängen ausgestattete B210P ist mit einer Vielzahl von Geräten kompatibel, von Laptops und Smartphones bis hin zu Kühlaggregaten im Fahrzeug und Heizgeräten für Camping. Darüber hinaus bietet die B210P eine Vielzahl von Ladeoptionen, einschließlich Solar, Zigarettenanzünder im Auto, 12-V-Bleibatterie oder Netzteil, sodass die B210P immer aufgeladen und einsatzbereit bleiben kann, egal wo Sie sich befinden.

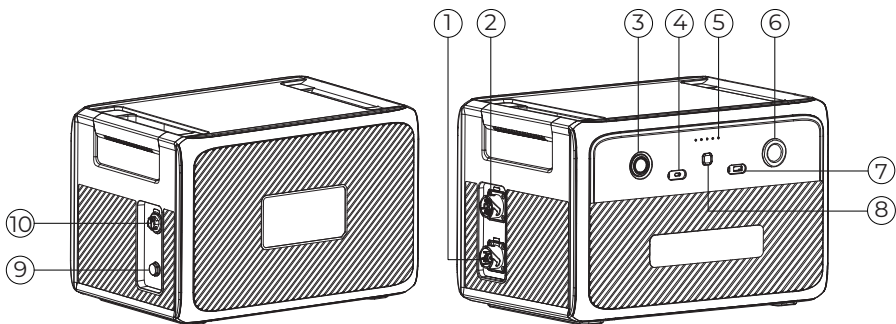

- ① Batterieerweiterungsanschluss
- ② Batterieerweiterungsanschluss
- ③ Ein-/Ausschalttaste
- ④ USB-C-Anschluss
- ⑤ Ladezustand/Alarmanzeige
- ⑥ Zigarettenanzünderbuchse
- ⑦ USB-A-Anschluss
- ⑧ DC-Taste
- ⑨ Entlüftungsventil
- ⑩ Eingangsanschluss

## 4. Ein-/Ausschalten

Halten Sie zum Einschalten der B210P die Ein/Aus-Taste etwa 2 Sekunden lang gedrückt. Die Ladezustand-Anzeige leuchtet auf.

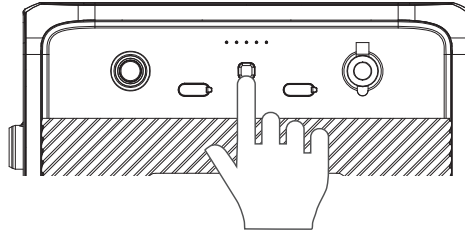

Die B210P verfügt über eine eingebaute Funktion, mit der sie sich einschaltet und mit dem Aufladen beginnt, sobald sie eine angeschlossene Stromquelle (z. B. eine Steckdose, ein Solarpaneel usw.) erkennt.

Halten Sie zum Neustarten der B210P einfach die Ein/Aus-Taste länger als 2 Sekunden gedrückt, um alle Ausgänge abzuschalten und das Gerät auszuschalten. Drücken Sie die Taste erneut, um das Gerät wieder einzuschalten.

**Hinweis:** Trennen Sie zum vollständigen Ausschalten der B210P alle Stromquellen, z. B. Solarpaneele und Adapter.

## 5. Laden

Die B210P kann über eine normale Steckdose, Solarenergie, eine Stromquelle im Auto oder in Kombination mit der Powerstation AC240P aufgeladen werden.

### Hinweis:

- Vergewissern Sie sich, dass alle Kabel fest eingesteckt sind.
- Vermeiden Sie das Nasswerden von Steckern und Anschlüssen, um mögliche Schäden zu vermeiden.

### 5.1 Steckdose

Schließen Sie die B210P einfach an eine handelsübliche Haushaltssteckdose, um den Ladevorgang zu starten. Bei einer Umgebungstemperatur von 25 °C dauert eine vollständige Aufladung in der Regel etwa 4,8–5,3 Stunden. Der Ladevorgang wird automatisch beendet, sobald die Batterie vollständig aufgeladen ist.

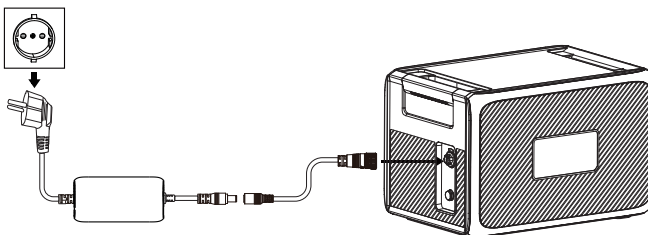



## 5.2 Solarpaneel(e)

Schließen Sie die B210P über das Solarladekabel an ein oder mehrere Solarpaneele an. Bei einer kontinuierlichen Leistungsaufnahme von 500 W beendet die B210P den Ladevorgang automatisch nach 4,5–5 Stunden. Bitte beachten Sie jedoch, dass die Ladezeit je nach Wetterbedingungen, Sonneneinstrahlung, Ausrichtung der Paneele und anderen Variablen variieren kann.

**Hinweis:** Stellen Sie sicher, dass Ihre Solarpaneele die folgenden Anforderungen erfüllen:

Voc: 11–60 V

Stromstärke: max. 10 A

Leistung: max. 500 W

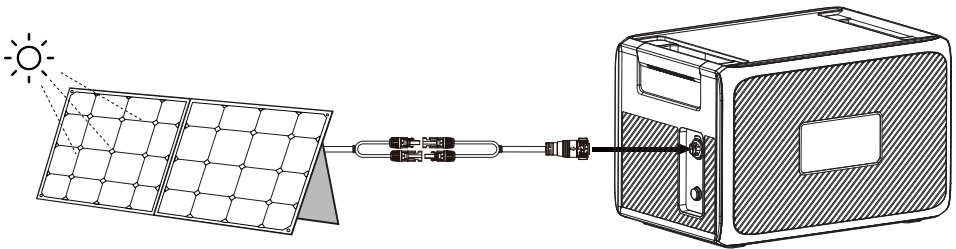

### ⚠ Hinweis:

• Wenn Sie das Solarladekabel von der B210P abziehen und keine DC-Ausgänge verwenden, schaltet sich die B210P nach etwa 4 Stunden automatisch ab.

**Solarpaneele mit einer Leerlaufspannung zwischen 60 V und 145 V** können zum Laden der B210P verwendet werden. Schließen Sie die Solarpaneele einfach über den PV-Spannungsregler an die B210P an, um sie nahtlos und mühelos mit Solarstrom aufzuladen.

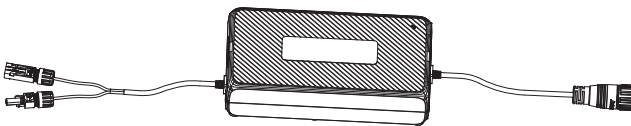

## 5.3 Zigarettenanzünderbuchse

Schließen Sie die B210P über das Autoladekabel an die 12-V-Zigarettenanzünderbuchse des Fahrzeugs an. Die B210P beendet den Ladevorgang automatisch, wenn sie vollständig aufgeladen ist.

**Hinweis:** Ihr Fahrzeug muss die folgenden Anforderungen erfüllen, um ein Aufladen zu ermöglichen:

- Das Fahrzeug ist in der Lage, Strom zu liefern.
- Der Motor des Fahrzeugs läuft während des Ladevorgangs.

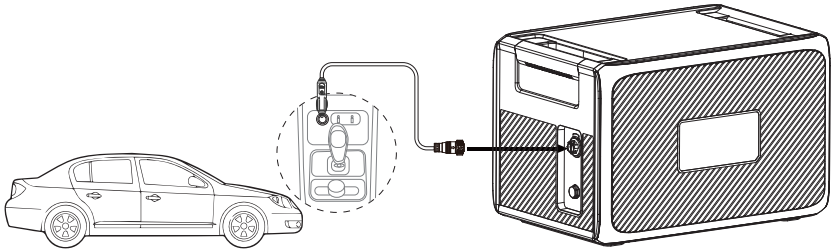

**Zu beachten:**

Die B210P verfügt über eine Funktion für das Abschalten bei Unterspannung zum Schutz der Fahrzeugbatterie während des Ladevorgangs. Wenn die Eingangsspannung unter 8 V fällt, unterbricht das Gerät automatisch den Ladevorgang, um eine übermäßige Entladung und eine mögliche Beschädigung der Batterie zu verhindern.

### 5.4 Powerstation AC240P

Zum gleichzeitigen Laden der AC240P und der B210P verbinden Sie die beiden Geräte mit dem mitgelieferten Batterieerweiterungskabel. Verbinden Sie dann die AC240P mit einer normalen Steckdose.

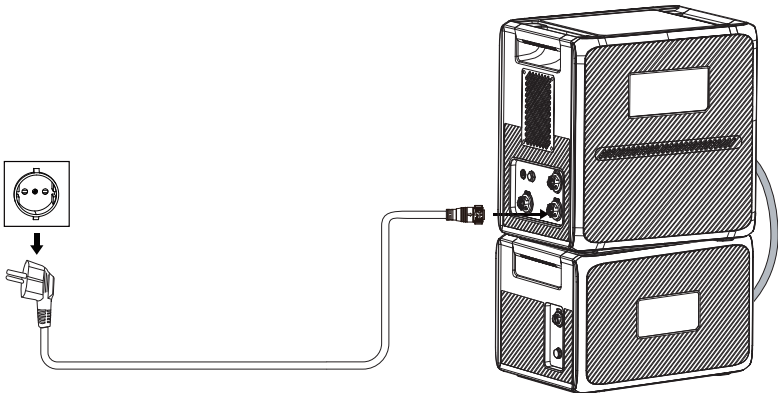

**Zu beachten:**

Es wird empfohlen, die B210P vollständig aufzuladen, bevor eine Verbindung mit der AC240P hergestellt wird.



## 6. Entladen

Die B210P ist mit drei DC-Anschlüssen ausgestattet (ein USB-C-Anschluss, ein USB-A-Anschluss und ein Anschluss für den Zigarettenanzünder), mit denen Sie eine Vielzahl von Geräten aufladen können.

| Anschluss                | Bild  | Technische Daten   | Kompatible Ladungen   |
|--------------------------|---|--------------------|---|
| Zigarettenanzünderbuchse |  | 12 V / 10 A        | DC-Geräte (12 V) mit einer Leistung von bis zu 120 W.<br>z. B. Kühlaggregat fürs Auto, Klimagerät |
| USB-A                    |  | QC 3.0, max. 18 W  | Mobiltelefone und andere kleine Lasten.   |
| USB-C                    |  | PD 3.0, max. 100 W | Handys, Laptops usw.  |

**Hinweis:** Um eine optimale Leistung zu gewährleisten, vermeiden Sie Kurzschlüsse an den Anschlüssen und halten Sie die Batterie während der Verwendung und Lagerung trocken. Außerdem dürfen die Anschlüsse nicht blockiert oder abgedeckt werden und es muss für eine ausreichende Belüftung gesorgt werden.

## 7. Erweiterungsanschluss AC240P + B210P

Die AC240P kann mit bis zu vier B210P-Geräten verwendet werden und bietet eine beeindruckende Gesamtkapazität von bis zu 10.443 Wh. So stellen Sie eine Verbindung her:

Schritt 1: Stellen Sie sicher, dass sowohl AC240P als auch B210P ausgeschaltet sind.

Schritt 2: Verbinden Sie die beiden Geräte mit dem Batterieerweiterungskabel.

Schritt 3: Schalten Sie die AC240P ein. Die B210P schaltet sich automatisch ein. Auf dem Bildschirm der AC240P wird  angezeigt.

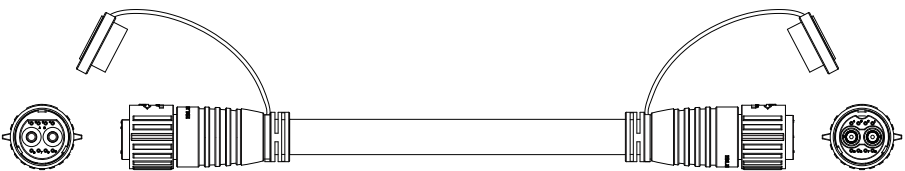

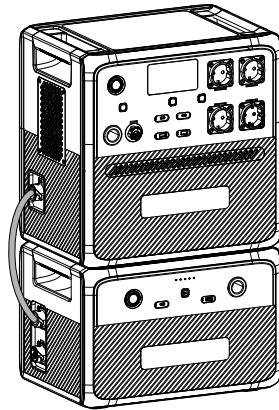

AC240P + 1 × B210P

Wenn Sie weitere B210P-Einheiten hinzufügen möchten, richten Sie das System bitte wie abgebildet ein.

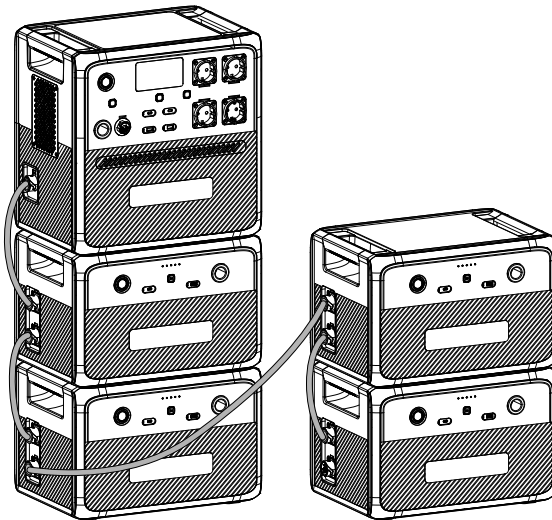

AC240P + 4 × B210P

 **Zu beachten:**

Die AC240P wird an den oberen Batterieerweiterungsanschluss der B210P angeschlossen.

## 8. BLUETTI APP

Scannen Sie den nachstehenden QR-Code oder suchen Sie im App Store oder bei Google Play nach „BLUETTI“, um die BLUETTI App herunterzuladen.



### Zu beachten:

Sie können die App nur bei einer Verbindung mit der AC240P verwenden, um den Betriebsstatus der B210P anzuzeigen und ihre Firmware „Over-the-Air“ (OTA) zu aktualisieren. Detaillierte Anweisungen zur Verwendung der App zur Verwaltung der B210P finden Sie im Benutzerhandbuch für die BLUETTI App.

## 9. Technische Daten

| Modell                            | B210P   |
|-----------------------------------|---|
| Batteriekapazität                 | 2.150 Wh (42 Ah)  |
| Zellentyp                         | Lithium-Eisenphosphat (LiFePO <sub>4</sub> , LFP)   |
| DC-Eingang                        | Max. 500 W  |
| Gewicht                           | 27,9 kg   |
| Abmessungen (L × B × H)           | 416,6 mm × 282,4 mm × 269,5 mm  |
| Ladetemperatur                    | 0 °C bis 40 °C  |
| Entladetemperatur                 | -20 °C bis 40 °C  |
| Aufbewahrungstemperatur           | Bis zu 1 Monat: -20 °C bis 45 °C<br>Bis zu 3 Monate: -20 °C bis 30 °C<br>Bis zu 12 Monate: -20 °C bis 25 °C |
| Luftfeuchtigkeit im Betrieb       | 10 % bis 90 %   |
| Schutzart (IP) Bewertung          | IP65  |
| Lärmschall                        | Max. 40 dB  |
| Arbeitshöhe                       | 2.000 m   |
| DC-Ausgang                        |   |
| Zigarettenanzünderbuchse × 1      | 12 V DC / 10 A  |
| USB-A × 1                         | Max. 18 W (QC3.0: 5 V / 3 A; 9 V / 2 A; 12 V / 1,5 A)   |
| USB-C × 1                         | Max. 100 W (PD3.0: 5 / 9 / 12 / 15 / 20 V 3 A; 20 V / 5 A, mit integriertem EMark-Chip)                     |
| T500/T500S-Eingang                |   |
| Leistung                          | Max. 470 W  |
| Spannung                          | 58,8 VDC  |
| Strom                             | 8 A max.  |
| DC-Eingang                        |   |
| Schnittstelle                     | 2-polige Buchse für Einsatz im Luftverkehr  |
| Leistung                          | Max. 500 W  |
| Spannung                          | (11 VDC bis 60 V DC)  |
| Strom                             | Max. 10 A   |
| Batterieerweiterungsanschluss × 2 |   |
| Eingangsspannung                  | 51,2 V DC   |
| Eingangsstrom                     | Max. 60 A   |

## 10. Fehlerbehebung

Im Falle eines B210P-Fehlers blinkt die Ein/Aus-Taste oder die DC-Ein/Aus-Taste. Wenn letztere blinkt, halten Sie die Taste etwa 3 Sekunden lang gedrückt, bis die Ladezustand-Anzeige beginnt zu blinken. In der nachstehenden Tabelle finden Sie nützliche Hinweise.

| Blinkende Anzeige          | Beschreibung   | Fehlerbehebung   |
|----------------------------|--|--|
| Ein/Aus-Taste Licht        | BMS-Störung  | Schalten Sie die B210P aus und trennen Sie alle elektrischen Verbindungen.   |
| Zweite Ladezustand-Anzeige | Überspannung am PV-Eingang oder zu hohe Ladetemperatur | Vergewissern Sie sich, dass die PV-Eingangsspannung im Bereich von 11 VDC bis 60 VDC liegt. Wenn die Temperatur zu hoch ist, warten Sie vor dem Laden, bis die Batterie abgekühlt ist. |
| Dritte Ladezustand-Anzeige | Überlastung des DC-Ausgangs                            | Prüfen Sie, ob der Stromverbrauch der angeschlossenen Geräte zu hoch ist. Verringern Sie gegebenenfalls die Last.  |
| Vierte Ladezustand-Anzeige | Überstrom DC-Ausgang                                   | Prüfen Sie, ob der Stromverbrauch der angeschlossenen Geräte zu hoch ist. Verringern Sie gegebenenfalls die Last.  |
| Fünfte Ladezustand-Anzeige | Betriebstemperatur zu hoch oder zu niedrig             | Empfohlene Ladetemperatur:<br>0 °C bis 40 °C<br>Empfohlene Entladetemperatur:<br>-20 °C bis 40 °C  |
| Sonstige                   | /  | Wenden Sie sich bitte an den BLUETTI Support, um Unterstützung zu erhalten.  |

## 11. FAQ

**F1: Kann ich dieses Produkt mit Solarpaneelen anderer Hersteller laden?**

**A:** Ja, das können Sie. Achten Sie jedoch darauf, dass Ihre Solarpaneele eine Leerlaufspannung von 11–60 V und MC4-Stecker haben. Es ist auch wichtig, stets nur dieselbe Art von Solarpaneelen zu verwenden.

**F2: Kann damit gleichzeitig ge- und entladen werden?**

**A:** Ja. Das Durchgangsladen wird unterstützt. Die B210P besitzt eine hochwertige LiFePO<sub>4</sub>-Batterie und ein eigenes Batteriemanagementsystem, damit sie gleichzeitig ge- und entladen werden kann.

**F3: Warum ist die Ladeleistung häufig zu niedrig?**

**A:** Die B210P besitzt ein integriertes intelligentes BMS, das die Ladeleistung automatisch abhängig von Batterietemperatur und Ladezustand anpasst. Dadurch wird die Batterie geschützt und ihre Haltbarkeit verlängert.

**F4: Wie aktualisiere ich die Firmware der B210P?**

**A:** Schließen Sie das Gerät an die AC240P an, koppeln Sie das System mit der BLUETTI App und schon können Sie die Firmware, einschließlich ARM, DSP, HMI und BMS, „Over-the-Air“ (OTA) aktualisieren.

**F5: Warum schaltet sich die B210P automatisch ein?**

**A:** Wenn die B210P Eingang von einer angeschlossenen Stromquelle, z. B. Solarpaneel oder Steckdose, erkennt, schaltet sie sich automatisch ein und beginnt mit dem Aufladen.

**F6: Wenn ich vergesse, die B210P auszuschalten, schaltet sie sich dann von selbst aus?**

**A:** Wenn die B210P nicht an eine Stromquelle oder ein elektrisches Gerät angeschlossen ist, schaltet sie sich nach 4 Stunden Inaktivität automatisch aus.



# B210P

## Batterie d'extension

### Guide d'utilisateur v1.0

Veillez lire attentivement ce manuel avant d'utiliser l'appareil,  
puis conservez-le pour vous y référer ultérieurement.



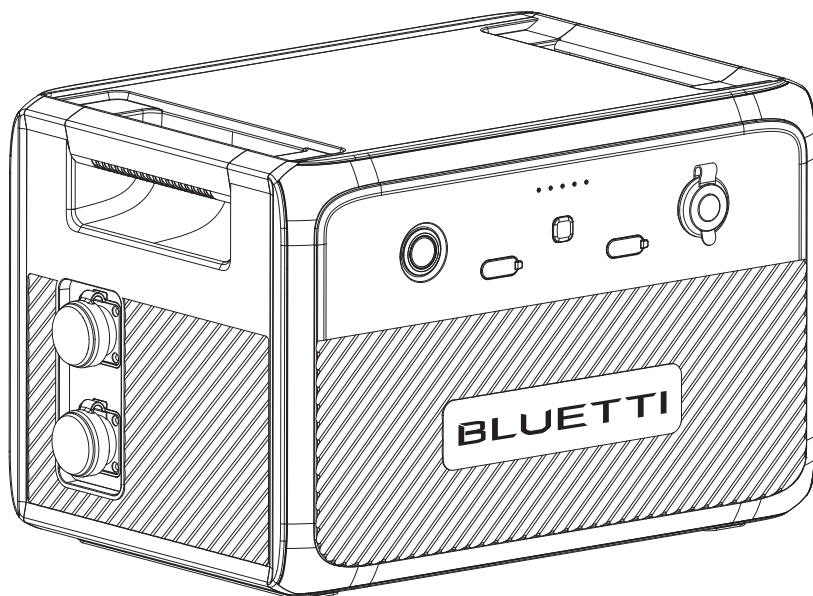

### Avertissement

1. Chargez l'appareil avant la première utilisation.
2. N'utilisez pas de panneaux solaires dont la tension de circuit ouvert est supérieure à 60 V. La plage de tension d'entrée solaire pour l'unité est de 11 V-60 V CC.
3. Chargez l'unité immédiatement lorsque le SoC descend en dessous de 5 %. Si le SoC tombe à 0, éteignez l'appareil et chargez-le pendant au moins 30 minutes avant de le redémarrer.
4. Si l'appareil n'est pas utilisé pendant plus de 3 mois, chargez-le à 40-60 % de SoC et rangez-le en l'éteignant. Pour une durée de vie optimale de la batterie, déchargez et chargez l'appareil tous les 3 mois.

## Merci !

Merci d'avoir choisi BLUETTI.

Dès les premières heures, BLUETTI s'est efforcé de promouvoir la durabilité pour un avenir meilleur, en proposant des solutions de stockage d'énergie vertes. Les produits BLUETTI vous proposent une expérience écologique exceptionnelle, pour le respect de nos maisons et de notre monde.

C'est pourquoi BLUETTI est présent dans plus de 100 pays et a obtenu la confiance de millions de clients à travers le monde.



## Avis

Les produits, services et caractéristiques de BLUETTI sont soumis aux termes et conditions convenus lors de l'achat. Veuillez noter que certains produits, services ou caractéristiques décrits dans ce manuel peuvent ne pas être disponibles dans le cadre de votre contrat d'achat. Sauf indication contraire dans le contrat, BLUETTI ne fait aucune déclaration et ne donne aucune garantie, expresse ou implicite, en ce qui concerne le contenu de ce manuel.

Le contenu de ce manuel peut être modifié sans préavis. La dernière version est disponible à l'adresse suivante : <https://www.bluettipower.com/pages/user-guides>  
Si vous avez des questions ou des préoccupations concernant ce manuel, veuillez contacter le service d'assistance de BLUETTI pour obtenir de l'aide.

## Table des matières

|    |  |    |
|----|--|----|
| 1  | Consignes de sécurité .....                | 45 |
| 2  | Liste d'emballage .....                    | 49 |
| 3  | Présentation du produit .....              | 51 |
| 4  | Mise sous tension/hors tension .....       | 52 |
| 5  | Charge .....                               | 52 |
| 6  | Décharge .....                             | 55 |
| 7  | Connexion d'extension AC240P + B210P ..... | 55 |
| 8  | Application BLUETTI .....                  | 57 |
| 9  | Spécifications .....                       | 58 |
| 10 | Dépannage .....                            | 59 |
| 11 | FAQ .....                                  | 60 |

# 1. Consignes de sécurité

Lisez ce manuel pour savoir comment utiliser correctement le produit et connaître les consignes de sécurité correspondantes. Les consignes de sécurité sont fournies à titre d'exemple et comprennent, sans s'y limiter, les exigences énumérées dans le présent manuel. Le fonctionnement réel doit être conforme à toutes les normes de sécurité applicables. Si vous avez des questions, n'hésitez pas à contacter l'équipe de support BLUETTI ou votre revendeur local.

## 1.1 Déclaration

Pour garantir un fonctionnement sûr, il est essentiel de respecter les conditions suivantes :

- Utilisez ou stockez toujours le produit dans les conditions spécifiées dans ce manuel.
- Évitez tout démontage, tout remplacement des composants ou toute modification des codes logiciels non autorisés.

**⚠** BLUETTI n'est pas responsable des dommages résultant des circonstances suivantes :

- Les cas de force majeure tels que les tremblements de terre, les incendies, les tempêtes, les inondations ou les coulées de boue.
- Les dommages causés par le transport du client.
- Les dommages résultant de conditions de stockage inadéquates telles que spécifiées dans le manuel.
- Les dommages causés par la négligence du client, une mauvaise utilisation ou des actions intentionnelles.
- Les dommages occasionnés au système ou au matériel par des tiers ou des clients, y compris, mais sans s'y limiter, une manipulation ou une installation non conforme aux consignes du présent manuel.

## 1.2 Exigences générales

CONSIGNES RELATIVES AU RISQUE D'INCENDIE, D'ÉLECTROCUTION OU DE BLESSURE  
CONSIGNES DE SÉCURITÉ IMPORTANTES

### AVERTISSEMENT :

Les précautions de base suivantes doivent toujours être prises lorsque vous utilisez ce produit :

- Lisez l'ensemble des consignes avant toute utilisation du produit.
- Pour réduire le risque de blessure, une surveillance étroite est nécessaire lorsque vous utilisez le produit à proximité d'enfants.
- Ne placez pas vos doigts ou vos mains à l'intérieur du produit. N'insérez pas de corps

étrangers dans les ports du produit.

- L'utilisation d'un accessoire non recommandé ou vendu par le fabricant peut entraîner un risque d'incendie, d'électrocution ou de blessure.
- Pour réduire le risque d'endommagement de la fiche et du câble électriques, tirez au niveau de la fiche plutôt que sur le cordon lors du débranchement.
- N'utilisez pas de batterie ou d'appareil endommagé ou modifié, car ils peuvent avoir un comportement imprévisible et provoquer un incendie, une explosion ou des blessures.
- Ne pas utiliser le produit avec un cordon ou une fiche endommagé(e), ou un câble de sortie endommagé(e).
- N'essayez pas de remplacer la batterie interne ou tout autre composant du produit par une personne autre que le personnel autorisé. Il n'y a pas de composants réparables par l'utilisateur final. Ne démontez pas le produit, confiez-le à un technicien qualifié en cas de réparation ou d'entretien. Un réassemblage incorrect peut entraîner un risque d'incendie ou de choc électrique.
- Pour réduire le risque d'électrocution, débranchez l'appareil de la prise de courant avant d'effectuer toute opération d'entretien.
- **AVERTISSEMENT – RISQUE DE GAZ EXPLOSIFS.** Pour réduire le risque d'explosion de la batterie, suivez ces consignes ainsi que les consignes du fabricant de la batterie et du fabricant de tout équipement que vous avez l'intention d'utiliser à proximité de la batterie. Examinez les mises en garde apposées sur ces produits et sur les moteurs.
- **PRÉCAUTIONS PERSONNELLES**
  - a. Porter une protection complète des yeux et des vêtements. Évitez de toucher les yeux lorsque vous travaillez à proximité de la batterie.
  - b. Ne fumez jamais et ne laissez jamais d'étincelle ou de flamme à proximité de la batterie ou du moteur.
  - c. Soyez très prudent afin de réduire le risque de chute d'un outil métallique sur la batterie. Cela pourrait provoquer une étincelle ou un court-circuit de la batterie ou d'autres pièces électriques, ce qui pourrait entraîner une explosion.
- Lorsque vous chargez la batterie interne, travaillez dans un endroit bien ventilé et ne limitez en aucun cas la ventilation.
- Dans des conditions abusives, du liquide peut être éjecté de la batterie ; évitez tout contact. En cas de contact accidentel, rincer à l'eau. Si le liquide entre en contact avec les yeux, consulter immédiatement un médecin. Le liquide éjecté de la batterie peut provoquer des irritations ou des brûlures.
- Ne pas exposer le produit au feu ou à des températures excessives. L'exposition au feu ou à une température supérieure à 80 °C (176 °F) peut provoquer une explosion.

- Confier l'entretien à un réparateur qualifié qui n'utilisera que des pièces de rechange identiques. Cela permet de garantir la sécurité de l'appareil.
- Ne rien empiler sur le produit lorsqu'il est stocké ou utilisé. Ne déplacez pas l'appareil lorsqu'il fonctionne, car les vibrations et les chocs soudains peuvent entraîner de mauvaises connexions avec le matériel à l'intérieur.
- En cas d'incendie, n'utilisez qu'un extincteur à poudre sèche adapté au produit.
- **AVERTISSEMENT – RISQUE DE CHOC ÉLECTRIQUE.** N'utilisez jamais le produit pour alimenter des outils électriques dans le but de couper ou d'accéder à des pièces ou des câbles sous tension, ou à des matériaux pouvant contenir des pièces ou des câbles sous tension, tels que les murs d'un bâtiment, etc.

### 1.3 Exigences de manipulation

Pendant le transport ou le stockage, veillez à ne pas faire tomber, heurter violemment ou incliner l'appareil, car cela pourrait l'endommager. Si nécessaire, utilisez une assistance mécanique telle que des chariots ou des établis à hauteur réglable pour assurer une manipulation sûre.

#### Nombre de personnes recommandé en fonction du poids du produit

| Poids         | Nombre de personnes |
|---------------|---------------------|
| <18 kg        | 1                   |
| 18 kg ~ 32 kg | 2                   |
| 32 kg ~ 55 kg | 3                   |
| >55 kg        | 4 ou un chariot     |

### 1.4 Consignes de stockage

- Lorsque le SoC tombe à 5 %, rechargez le produit immédiatement.
- Avant de ranger le produit, chargez-le entre 40 % et 60 % de SoC afin de le maintenir dans un état optimal. En outre, éteignez l'appareil et débranchez toutes les connexions électriques.
- Stockez le produit dans un endroit frais et sec, à l'écart des matériaux et gaz inflammables ou combustibles.
- Le produit peut être stocké en toute sécurité dans une plage de température allant de -20 °C à 45 °C ( -4 °F à 113 °F). Toutefois, si la durée de stockage dépasse un mois, il est recommandé de maintenir une température de stockage idéale d'environ 30 °C (86 °F).
- Effectuez un cycle complet du produit tous les 3 mois pour préserver la santé de la batterie. Il n'est PAS recommandé de stocker l'appareil pendant des périodes prolongées, car cela pourrait affecter ses performances et sa durée de vie globale.

Si le SoC chute à 0 (pendant le stockage ou au démarrage), prenez les mesures suivantes pour redémarrer le produit en toute sécurité :

- Mettez-le immédiatement hors tension.
- Chargez-le dans les 48 heures.
- Placez-le à une température ambiante comprise entre 5 °C et 35 °C pendant 6 heures avant de le charger. Il est recommandé de charger le produit via une source CA. Si vous le chargez à l'aide de l'énergie solaire, assurez-vous que votre système solaire fournit une puissance supérieure à 100 W.

 Le symbole affiché a pour but de vous rappeler de lire les instructions figurant dans la documentation accompagnant le produit avant de l'utiliser et de l'entretenir.

- Branchez le produit sur une prise de courant avec mise à la terre à l'aide du cordon d'alimentation fourni.
- La prise de courant doit être installée à proximité du produit et facilement accessible pour des raisons de sécurité.
- Ne vous débarrassez jamais d'une pile en la jetant au feu ou dans un four chaud, ou en l'écrasant ou en la coupant mécaniquement, car cela pourrait la faire exploser.
- Évitez de laisser les piles dans des environnements à très haute température, car cela peut entraîner une explosion ou une fuite de liquide ou de gaz inflammable.
- La batterie soumise à une pression d'air extrêmement basse peut entraîner une explosion ou une fuite de liquide ou de gaz inflammable.
- Il convient d'attirer l'attention sur les aspects environnementaux de l'élimination des piles.
- Avant d'installer ou d'utiliser l'appareil, veuillez consulter les informations figurant sur le fond extérieur du boîtier pour obtenir des informations sur l'électricité et la sécurité.



### CONSERVEZ CES CONSIGNES

 **BLUETTI n'est pas responsable des dommages causés à l'équipement en raison du non-respect des consignes ci-dessus.**

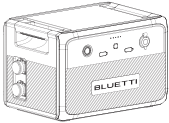
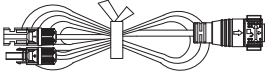
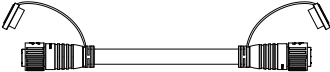

## 2. Liste d'emballage

### Accessoires standard

| Article                                    | Image   | Qté. |
|--|---|------|
| Batterie d'extension B210P                 |  | 1    |
| Câble de recharge solaire                  |  | 1    |
| Câble de connexion de batterie d'extension |  | 1    |
| Documentation produit                      |  | 1    |
| Carte de garantie                          |  | 1    |

### Accessoires en option

(Disponibles sur le site officiel de BLUETTI)

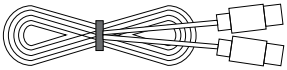
| Article   | Image   |
|---|---|
| Câble USB-C vers USB-C (sortie)<br>(100 W maximum. Compatible avec<br>les appareils USB-C.) |  |

---

Câble de charge par batterie au plomb  
(Charge de l'B210P par batterie au plomb.)

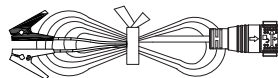

---

Câble de charge pour voiture  
(Chargez le B210P via le port allume-cigare  
du véhicule.)

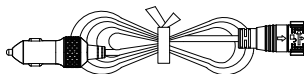

---

Régulateur de tension PV  
(Convertissez la tension élevée du panneau  
solaire à un niveau approprié pour le  
chargement de la batterie.)



---

Câble d'alimentation 12 V CC  
(Chargez les appareils 12 V avec les ports DC5521,  
tels que les routeurs, le GPS, etc.)

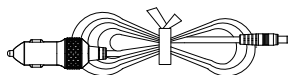

---

Adaptateur CA T500 / T500S  
(Chargez le B210P via une prise murale.)



---

Câble d'alimentation CA  
(Fonctionne avec l'adaptateur CA.)



### 3. Présentation du produit

La BLUETTI B210P Expansion Battery est une batterie polyvalente et puissante d'une capacité de 2 150 Wh. Elle est conçue pour fonctionner en tandem avec l'onduleur BLUETTI AC240P, qui vous permet d'étendre la capacité de votre batterie à 10 443 Wh en connectant jusqu'à quatre batteries B210P en parallèle.

La B210P peut également fonctionner indépendamment comme source d'alimentation pour des appareils spécifiques à courant continu. Avec des sorties USB-A, USB-C et 12 V pour l'allume-cigare, la B210P est compatible avec une large gamme d'appareils, des ordinateurs portables et smartphones aux réfrigérateurs de voiture et chauffages de camping. De plus, le B210P offre une variété d'options de chargement, y compris solaire, allume-cigare, batterie au plomb de 12 V ou adaptateur de courant, de sorte que, où que vous soyez, vous pouvez toujours garder le B210P chargé et prêt à partir.

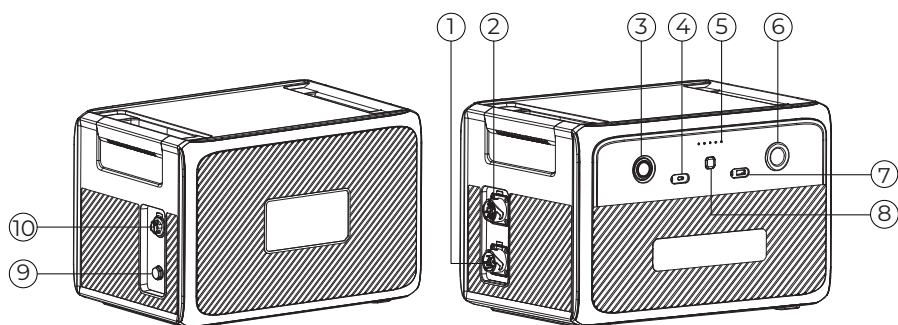

① Port pour batterie d'extension

② Port pour batterie d'extension

③ Bouton d'alimentation

④ Port USB-C

⑤ SoC/Voyant d'alarme

⑥ Port allume-cigare

⑦ Port USB-A

⑧ Bouton d'alimentation CC

⑨ Soupape de purge

⑩ Port d'entrée

## 4. Mise sous tension/hors tension

Pour allumer le B210P, appuyez sur le bouton d'alimentation et maintenez-le enfoncé pendant environ 2 secondes, l'indicateur SoC s'allume.

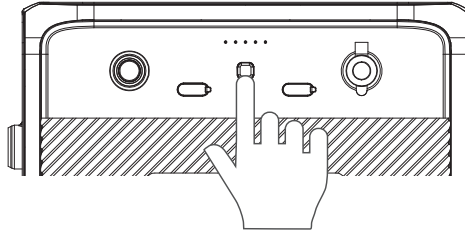

Le B210P est doté d'une fonction intégrée qui lui permet de s'allumer et de commencer à se charger dès qu'il détecte une source d'alimentation connectée (par exemple, une prise murale, un panneau solaire, etc.).

Pour redémarrer le B210P, il suffit d'appuyer sur le bouton d'alimentation et de le maintenir enfoncé pendant plus de 2 secondes pour arrêter toutes les sorties et éteindre l'appareil. Appuyez à nouveau sur le bouton pour le remettre en marche.

**Note :** pour éteindre complètement le B210P, veuillez déconnecter toutes les sources d'alimentation, telles que les panneaux solaires et l'adaptateur.

## 5. Charge

Le B210P peut être chargé à l'aide d'une prise murale standard, de l'énergie solaire, d'une source d'alimentation de véhicule ou en combinaison avec la station de charge AC240P.

### ⚠ Avis :

- Vérifiez à nouveau que tous les câbles sont fermement branchés.
- Évitez de mouiller les fiches et les ports afin de ne pas les endommager.

### 5.1 Prise murale

Il suffit de brancher le B210P sur une prise murale standard pour lancer la charge. Un délai de 4,8 à 5,3 heures est généralement nécessaire pour recharger entièrement la batterie à une température ambiante de 25 °C (77 °F). La charge s'arrête automatiquement une fois que la batterie est complètement rechargée.

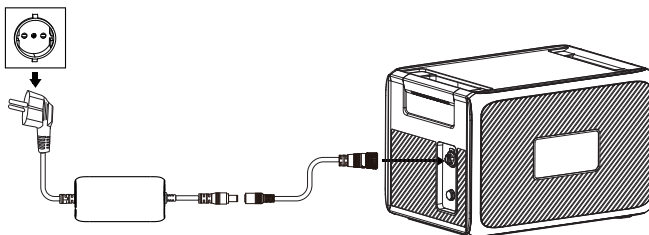

## 5.2 Panneaux solaires

Connectez le(s) panneau(x) solaire(s) au B210P via le câble de charge solaire. Avec une alimentation continue de 500 W, le B210P s'arrêtera automatiquement de se charger au bout de 4,5 à 5 heures. Cependant, veuillez noter que le temps de charge peut varier en fonction des conditions météorologiques, de l'intensité de la lumière du soleil, de l'orientation du panneau et d'autres variables.

**Remarque** : assurez-vous que votre ou vos panneaux solaires sont conformes aux exigences suivantes :

Voc : 11-60 V

Intensité : 10 A max.

Puissance : 500 W max.

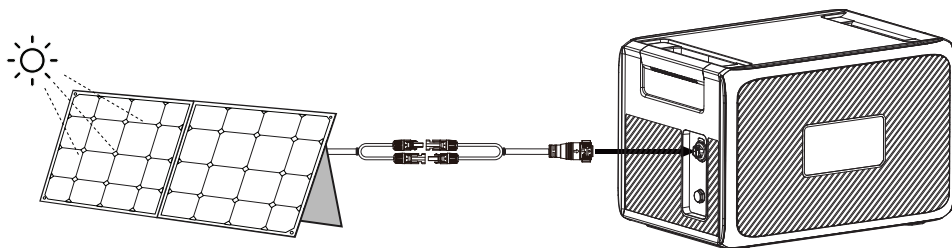

### ⚠ Avis :

· Si vous débranchez le câble de charge solaire du B210P et que vous n'utilisez aucune sortie CC, le B210P s'éteindra automatiquement après environ 4 heures.

**Pour les panneaux solaires dont la tension en circuit ouvert est comprise entre 60 V et 145 V, vous pouvez toujours les utiliser pour charger le B210P. Connectez simplement le(s) panneau(x) solaire(s) au B210P via le régulateur de tension PV, et vous pourrez profiter d'une charge solaire transparente et sans problème.**

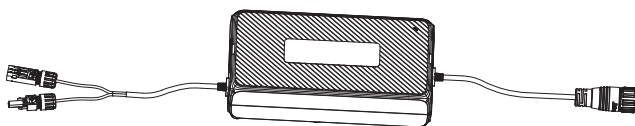

## 5.3 Prise de voiture

Connectez le B210P au port 12 V de l'allume-cigare du véhicule via le câble de chargement de la voiture. Le B210P s'arrête automatiquement lorsqu'il est complètement chargé.

**Remarque** : Assurez-vous que votre véhicule remplit les conditions suivantes pour le chargement :

- Le véhicule est capable de fournir de l'énergie.
- Le moteur du véhicule tourne pendant le processus de charge.

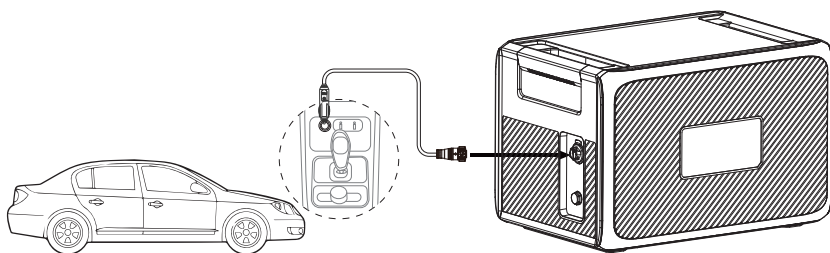

#### **Avertissement :**

Le B210P est doté d'une fonction de déconnexion en cas de faible tension, conçue pour protéger la batterie de votre véhicule pendant la charge. Si la tension d'entrée tombe en dessous de 8 V, l'unité arrêtera automatiquement la charge pour éviter une décharge excessive et des dommages potentiels à la batterie.

### 5.4 Station d'énergie AC240P

Pour charger simultanément l'AC240P et le B210P, connectez les deux unités à l'aide du câble d'extension de batterie fourni. Branchez ensuite l'AC240P sur une prise murale standard.

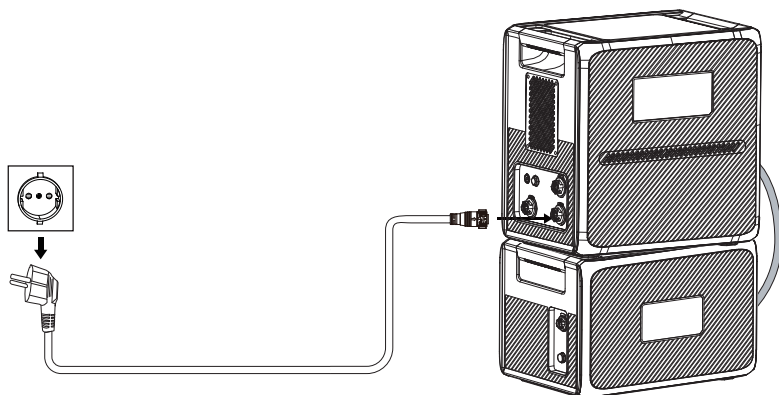

#### **Avertissement :**

Il est recommandé de charger complètement le B210P avant de le connecter à l'AC240P.



## 6. Décharge

Le B210P est équipé de trois prises CC, dont un port USB-C, un port USB-A et un port allume-cigare, lesquels permettent de charger divers appareils.

| Port               | Image   | Spécifications     | Charges compatibles  |
|--------------------|---|--------------------|--|
| Port allume-cigare |  | 12 V / 10 A        | Appareils 12 V CC jusqu'à 120 W de puissance.<br>Ex. réfrigérateur de voiture, climatiseur |
| USB-A              |  | QC 3.0, 18 W max.  | Téléphones portables et autres petites charges.  |
| USB-C              |  | PD 3.0, 100 W max. | Téléphones portables, ordinateurs portables, etc.  |

**Remarque :** pour garantir des performances optimales, évitez de court-circuiter les ports et maintenez-les au sec pendant leur utilisation ou leur stockage. De plus, ne bloquez ni ne couvrez les ports tout en leur assurant une ventilation adéquate.

## 7. Connexion d'extension AC240P + B210P

L'AC240P est compatible avec un nombre maximal de 4 unités B210P, offrant une capacité totale considérable, allant jusqu'à 10 443 Wh. Pour les connecter :

Étape 1 : vérifiez que l'AC240P et le B210P sont éteints.

Étape 2 : connectez-les à l'aide du câble de connexion de batterie d'extension.

Étape 3 : allumez l'AC240P. Le B210P s'allume automatiquement. Le  s'affiche sur l'écran de l'AC240P.



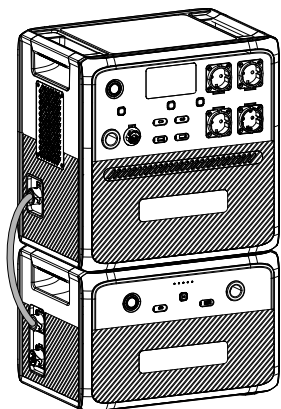

AC240P + 1 × B210P

Si vous souhaitez ajouter des unités B210P supplémentaires, veuillez configurer le système comme indiqué.

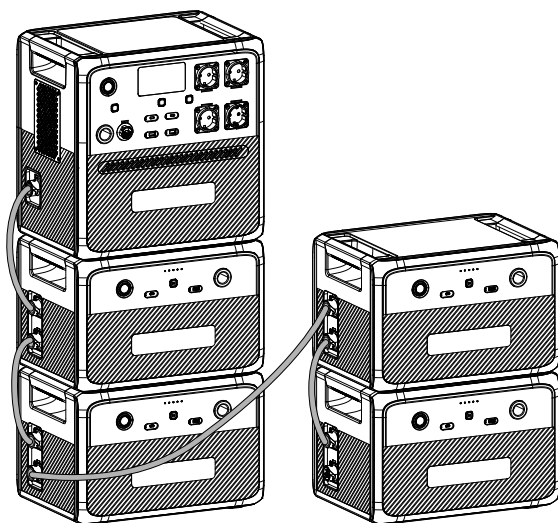

AC240P + 4 × B210P

 **Avertissement :**

L'AC240P se connecte au port d'extension de batterie supérieur du B210P.



## 8. APPLICATION BLUETTI

Scannez le code QR ci-dessous ou recherchez "BLUETTI" dans l'App Store ou Google Play pour télécharger l'application BLUETTI.



### Avertissement :

Ce n'est qu'une fois connecté à l'AC240P que vous pouvez utiliser l'application pour visualiser l'état de fonctionnement du B210P et mettre à jour son micrologiciel par voie hertzienne (OTA). Pour des instructions détaillées sur l'utilisation de l'application pour gérer le B210P, veuillez vous référer au guide de l'utilisateur de l'application BLUETTI.

## 9. Spécifications

| Modèle                              | B210P  |
|-------------------------------------|--|
| Capacité de la batterie             | 2 150 Wh (42 Ah)   |
| Type de batterie                    | Phosphate de fer et de lithium (LiFePO <sub>4</sub> , LFP)   |
| Entrée CC                           | 500 W max.   |
| Poids                               | 27,9 kg/61,5 lb  |
| Dimensions (L x l x H)              | 416,6 mm × 282,4 mm × 269,5 mm/<br>16,4 pouces × 11,1 pouces × 10,6 pouces                             |
| Température de charge               | De 0 °C à 40 °C  |
| Température de décharge             | De -20 °C à 40 °C  |
| Température de stockage             | Jusqu'à 1 mois : -20 °C à 45 °C<br>Jusqu'à 3 mois : -20 °C à 30 °C<br>Jusqu'à 12 mois : -20 °C à 25 °C |
| Humidité de fonctionnement          | Entre 10 % et 90 %   |
| indice de protection                | IP65   |
| Bruit                               | 40 dB max.   |
| Altitude opérationnelle             | 2 000 m  |
| Sortie CC                           |  |
| 1 × port allume-cigare              | 12 V CC / 10 A   |
| 1 × USB-A                           | 18 W max. (QC3.0 : 5 V/3 A ; 9 V/2 A ; 12 V/1,5 A)   |
| 1 × USB-C                           | 100 W max. (PD3.0 : 5/9/12/15/20 V 3 A ;<br>20 V/5 A, avec puce EMark intégrée)                        |
| Entrée T500/T500S                   |  |
| Alimentation                        | 470 W max.   |
| Tension                             | 58,8 V CC  |
| Intensité                           | 8 A max.   |
| Entrée CC                           |  |
| Interface                           | Prise aviation à 2 broches   |
| Alimentation                        | 500 W max.   |
| Tension                             | 11 V CC à 60 V CC  |
| Intensité                           | 10 A max.  |
| x 2 ports pour batterie d'extension |  |
| Tension                             | 51,2 V CC  |
| Intensité                           | 60 A max.  |

## 10. Dépannage

En cas de défaillance du B210P, le voyant du bouton d'alimentation ou du bouton d'alimentation CC clignote. Si ce dernier clignote, appuyez dessus et maintenez-le enfoncé pendant environ 3 secondes, et l'indicateur SoC commencera à clignoter. Veuillez vous référer au tableau ci-dessous pour des conseils utiles.

| Voyant clignotant               | Description  | Dépannage   |
|---------------------------------|--|---|
| Voyant du bouton d'alimentation | Défaillance BMS  | Arrêtez le B210P et débranchez tous les raccordements électriques.  |
| Deuxième voyant SoC             | Sur tension d'entrée PV ou température de charge trop élevée | Vérifiez que la tension d'entrée PV est comprise entre 11 V CC et 60 V CC ; lorsque la température est trop élevée, attendez qu'elle refroidisse avant de procéder au chargement. |
| Troisième voyant SoC            | Surcharge de sortie CC                                       | Vérifiez si la consommation électrique de vos appareils connectés est trop élevée. Réduisez la charge si nécessaire.  |
| Quatrième voyant SoC            | Surintensité de sortie CC                                    | Vérifiez si la consommation électrique de vos appareils connectés est trop élevée. Réduisez la charge si nécessaire.  |
| Cinquième voyant SoC            | Température de fonctionnement trop élevée ou trop basse      | Température de charge recommandée :<br>De 0 °C à 40 °C<br>Température de décharge recommandée :<br>De -20 °C à 40 °C  |
| Autres                          | /  | Veuillez contacter l'équipe de support BLUETTI pour obtenir de l'aide.  |

## 11. FAQ

### **Q1 : Puis-je utiliser des panneaux solaires tiers pour charger ce produit ?**

R : Oui, c'est possible. Cependant, assurez-vous que vos panneaux solaires ont une tension de circuit ouvert de 11 V-60 V et sont équipés de connecteurs MC4. Il est également important de ne pas mélanger différents types de panneaux solaires.

### **Q2 : Peut-il charger et décharger en même temps ?**

R : Oui, il prend en charge la charge pass-through. Le B210P est équipé d'une batterie LiFePO<sub>4</sub> haut de gamme et d'un système de gestion de la batterie exclusif qui lui permet de se charger et de se décharger en même temps.

### **Q3 : Pourquoi la puissance de charge est-elle souvent trop faible ?**

R : Le B210P est doté d'un BMS intelligent intégré qui ajuste automatiquement la puissance de charge en fonction de la température de la batterie et du SoC, protégeant ainsi la batterie et prolongeant sa durée de vie.

### **Q4 : Comment mettre à jour le micrologiciel du B210P ?**

R : Connectez-le à l'AC240P, associez le système à l'application BLUETTI et vous pourrez mettre à jour le micrologiciel, y compris l'ARM, le DSP, HMI et le BMS par voie hertzienne (OTA).

### **Q5 : Pourquoi le B210P s'allume-t-il automatiquement ?**

R : Lorsque le B210P détecte l'entrée de sources d'énergie connectées telles que des panneaux solaires et des prises murales, il s'allume automatiquement et commence à se charger.

### **Q6 : Si j'oublie d'éteindre le B210P, s'éteindra-t-il automatiquement ?**

R : Si le B210P n'est pas connecté à une source d'énergie ou à un appareil électrique, il s'éteindra automatiquement après 4 heures d'inactivité.

**For more information, please visit:**



@ BLUETTI Support

@ BLUETTI Official



@bluetti\_official



@ bluetti.inc



@ bluetti\_inc



sale-eu@bluettipower.com

**EU REP**

Company: POWEROAK GmbH

Address: Lise-Meitner-Str. 14 28816

Stuhr Germany

Mail: logi@bluetti.de

**UK REP**

Company: POWEROAK ENERGY UK CO.,LTD

Address: Unit 2 NorthGate, Bolsover Business Park,

Woodhouse Lane Chesterfield England, S44 6BD

Mail:poweroak.eu@bluetti.com

### **Customer Service(DE)**

Tel: +49 8006273016

Service Hours: Monday to Friday

9:00 - 17:00 (local time)

### **Customer Service(UK)**

Tel: +44 8000472906

Service Hours: Monday to Friday 9:00 - 17:00

(local time)

**SHENZHEN POWEROAK NEWENER CO., LTD.**

Address: F19, BLD No.1, Kaidaer, Tongsha Rd No.168,

Xili Street, Nanshan, Shenzhen, China









**BLUETTI**

「 』

「 』

## **Certificate**

Inspector: \_\_\_\_\_

QC: \_\_\_\_\_

Just Power On