

USER MANUAL

Jackery Explorer 3000 Pro

CONTENTS

GB English	02-10
DE Deutsch	11-19
FR Français	20-28
IT Italiano	29-37
ES Español	38-46

Congratulations on your new Jackery Explorer 3000 Pro. Please read this manual carefully before using the product, particularly the relevant precautions to ensure proper use. Keep this manual in an accessible place for frequent reference.

In compliance with laws and regulations, the right of final interpretation of this document and all related documents of this product resides with the Company.

Please kindly notice that no further notifications will be given in case of any update, revision or termination.

TECHNICAL SPECIFICATIONS

GENERAL INFO

Product Name	Jackery Explorer 3000 Pro
Model No.	JE-3000A
Capacity	Lithium-ion 70Ah/43.2V DC (3024Wh)
Weight	About 63.93 lbs/ About 29 kg
Dimensions	18.6 x 14.1 x 14.7 in/ 47.3 x 35.94 x 37.36 cm
Cycle Life	2000 cycles to 70%+ capacity

OUTPUT PORTS

3x AC Output	230V~ 50Hz 13A Max
Total AC Output	3000W Max, 6000W surge peak
2x USB-C Output	100W Max, 5V=3A, 9V=3A, 12V=3A, 15V=3A, 20V=5A
2x USB-A Output	Quick Charge 3.0, 18W Max, 5-6V=3A, 6-9V=2A, 9-12V=1.5A
Car Port	12V=10A Max

INPUT PORTS

DC input	2x DC 8mm Ports: 11-17.5V (Working Voltage)=8A Max, Double to 8A Max; 17.5-60V (Working Voltage)=12A Max ,Double to 24A/1400W Max
Charge mode AC input	230V~ 50Hz 10A Max

ENVIRONMENTAL OPERATING TEMPERATURE

Charge Temperature	0~40 °C (32~104 °F)
Discharge Temperature	-20~40 °C (-4~104 °F) -20~-10 °C (-4~-14 °F) Output Power=3000W (Remaining Power≥60%) Output Power<3000W (Remaining Power<60%)

CERTIFICATIONS

UN38.3  

※ USB Type-C® and USB-C® are registered trademarks of USB Implementers Forum.

※ Qualcomm Quick Charge is a product of Qualcomm Technologies, Inc. and/or its subsidiaries.

Qualcomm and Quick Charge are trademarks or registered trademarks of Qualcomm Incorporated.

PACKAGE LIST

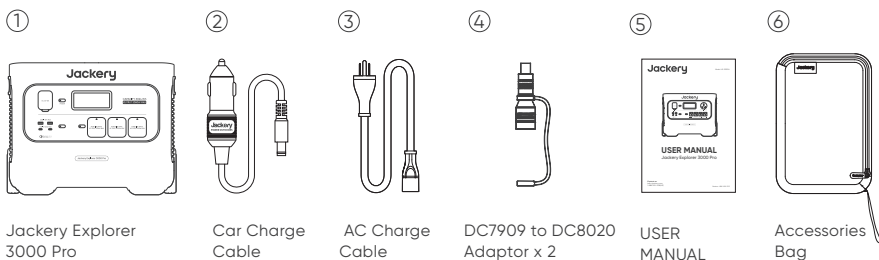

GET TO KNOW YOUR GEAR

Product Appearance

Main Power Button

Car Port

USB-A Output

USB-C Output

DC Output Button

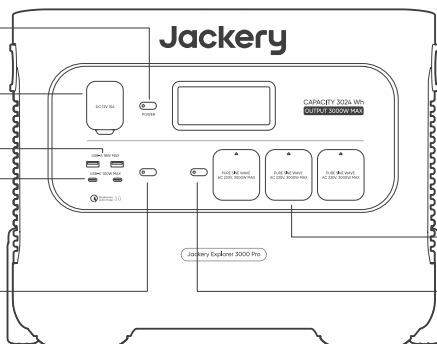

AC Output

AC Output Button

Retractable Handle

(Press the button on the retractable handle and pull to extend)

AC Input Reset Button

AC Input

DC Input

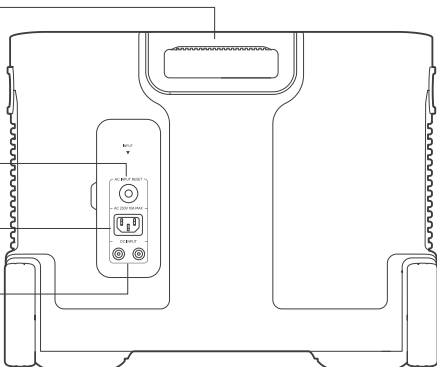

LCD DISPLAY

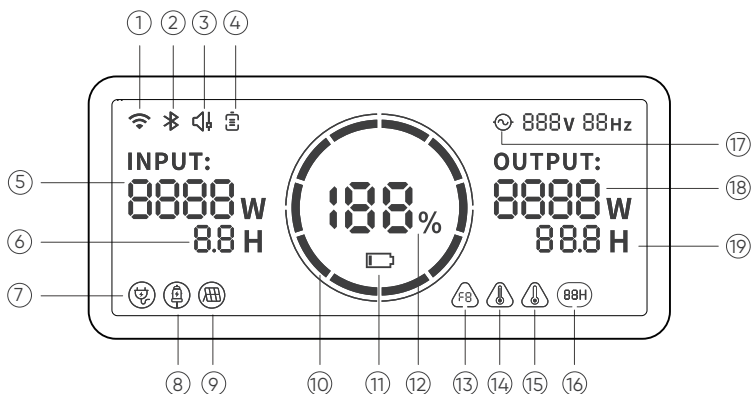

- ① WiFi
- ② Bluetooth
- ③ Quiet Charging Mode
- ④ Battery Saving Mode
- ⑤ Input Power
- ⑥ Remaining Charge Time
- ⑦ AC Wall Charging Indicator
- ⑧ Car Charging Indicator
- ⑨ Solar Charging Indicator
- ⑩ Battery Power Indicator
- ⑪ Low Battery Indicator
- ⑫ Remaining Battery Percentage
- ⑬ Error Code
- ⑭ High Temperature Warning
- ⑮ Low Temperature Warning
- ⑯ Energy Saving Mode
- ⑰ AC Power Indicator
- ⑱ Remaining Discharge Time

Battery Saving Mode: When this feature is enabled, it limits the battery charging capacity to 85% and the discharging capacity to 15%, and the battery will only be charged when the capacity is below 80% to extend the battery life. Use the Jackery App for settings of this function.

Quiet Charging Mode: noise \leq 30dB in this charging mode, you can set this function in Jackery App.



Battery Power Indicator

When the product is being charged, the orange circle around the battery percentage will light up in sequence. When charging other devices, the orange circle will stay on.



Low Battery Indicator

When the battery is less than 20%, the Low Battery Indicator will stay on. When less than 5%, the Low Battery Indicator will flash. When it is being charged, the Indicator will be off.



Energy Saving Mode

To avoid forgetting to turn off the output which results in battery consumption, the product turns the Energy Saving Mode on by default. This occurs when no device is connected or the connected device is less than or equal to a certain value. (Refer to the table below for more details), the device will automatically turn off all outputs after 12 hours.

Output	Output Power	Defaults
AC Output	\leq 25W	The device will automatically shut down after 12 hours
USB Output	\leq 2W	The device will automatically shut down after 12 hours
Car Output	\leq 2W	The device will automatically shut down after 12 hours

To turn off the Energy Saving Mode

Long press the AC Button and Main Power Button until the Energy Saving Mode icon disappears. In Non-Energy Saving Mode, please remember to turn off the products to avoid battery consumption.

To turn on the Energy Saving Mode

Long press the AC Button and Main Power Button until the Low Power Mode icon lights up on the screen.



Fault code

In order to quickly solve the user's feedback, we set up common fault codes F0-F9 in the system: if you find any fault code of F0、F1、F2、F3、F4、F5、F6、F7、F8、F9 on the display screen, please contact us for after-sales treatment; If F6 code appears, please remove the load or unplug the charging plug, the product can restore by itself, if not, please contact after-sales treatment; If F9 fault code appears, please remove the load and the product can recover by itself, if not, please contact after-sales service.



High-temperature warning

If it appears on the screen, do not worry, the battery will restore automatically after cooling.



Low-temperature Warning

If it is displayed on the screen, do not worry. It will automatically restore after the ambient temperature is restored.

Low Temperature Mode: Low temperature mode: This product can be used in low temperature environment of -20 ~ -10 C. The blinking of the  icon on the screen indicates that the device is in low temperature mode. The maximum discharge power in low temperature mode is 3000W when the remaining power is ≥60%, 2000W when the remaining power is 30%~60%, and 800W when the power is <30%.

BASIC OPERATIONS

Power On/Off

Main power on/off: Press the "Main Power Button" and the working indicator lights up and the LCD display is illuminated. When this product does not have any operation for 2 minutes, the product will enter the hibernation state and the display will turn off automatically. If you need to turn off the main power, please press and hold the "Main Power Button" until the working indicator turns off. The default standby time of this product is 2 hours. If the other power output switch is not turned on, and the product does not have any load input, the product will automatically shut down after 2 hours. The automatic shutdown time can be set on the Jackery App.

AC Output On/Off: Ensure that the main power supply is turned on. Press the AC Button, the AC Output operation indicator lights up. Then you can connect the equipment that needs AC charging. Press the AC Button again to turn off the AC Output.

USB/Car Port Output On/Off: Ensure that the main power supply is turned on. Press the DC Button, the DC Output operation indicator lights up. Then USB/Car Port Output Ports can be connected to external load devices. Press the DC Button again to turn off the USB/ Car Port Output.

LCD Screen On/Off

Press the "Main Power Button" and the working indicator lights up and the LCD display is illuminated. When this product does not have any operation for 2 minutes, the product will enter the hibernation state and the display will turn off automatically. If you want the LCD display to be always on when charging or discharging, you can press the "Main Power Button" twice after the display is on, and the display will enter the Steady On mode. To turn off Steady On mode of the LCD display: press the "Main Power Button" and the LCD display will be turned off.

Note: In the Steady On mode, if the device is not charging or connected to a load, the display will automatically turn off after 2 hours.

AC Input Reset Button: When the Reset Button pops up, you need to remove AC charge cable and press the Reset Button to reset.

EPS: Emergency Power System. Once you have connected the mains and the AC input port of the EPS via the AC charger cable, you can use the AC output port of the EPS to power your unit (at this point the AC power comes from the mains, not the EPS battery). In the event of a sudden loss of mains power, the EPS can automatically switch to battery mode within 20ms. Since this is a non-professional UPS function, it does not support 0ms switching. Do not connect to equipment with high uninterruptible power requirements such as data servers and workstations. Please test several times to confirm compatibility before use and it is recommended to connect to only one device. Do not use more than one unit at a time to avoid triggering the overload protection. Failure to follow these instructions may result in equipment failure or loss of data for which we cannot be held responsible.

APP CONNECTION

This product supports the connection of Jackery App for intelligent control and operation. Users can download the Jackery App through App Store or Android application markets. Please refer to the User Manual for Jackery App for detailed connection instructions.

CHARGING YOUR JACKERY EXPLORER 3000 Pro

Green energy first: We advocate to use the green energy first. This product supports two modes of charging at the same time: solar charging and AC wall charging.

When AC wall charging and solar charging are turned on at the same time, the product will give priority to solar charging and both methods will be used to charge the battery at the maximum permissible power.

CHARGING FROM THE WALL

Please use the AC cable included in the package.

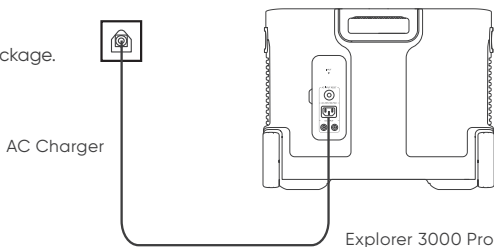

SOLAR ENERGY CHARGING

Jackery SolarSaga 200 or 100 or 60 Solar Panel Connection Guide

If one or two solar panels are connected, you can directly connect the DC8020 port of the solar panel to the DC8020 port of Jackery Explorer 3000 Pro for charging. If three or four solar panels are connected,

please refer to the method shown in the following figure to charge through the solar series connector (Note: The solar series connector is not in standard configuration, so you need to purchase it separately. Please refer to the detailed operation instructions of the solar series connector before using it.)

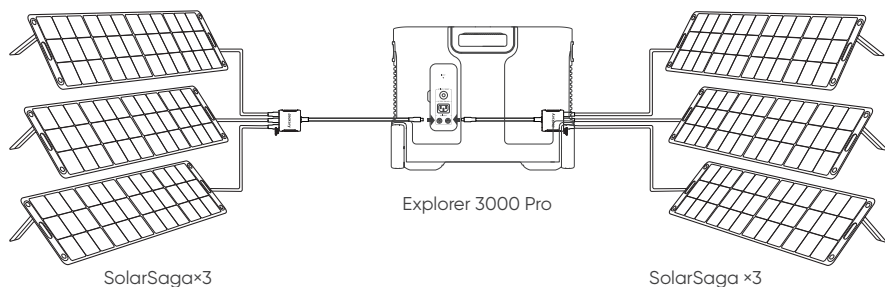
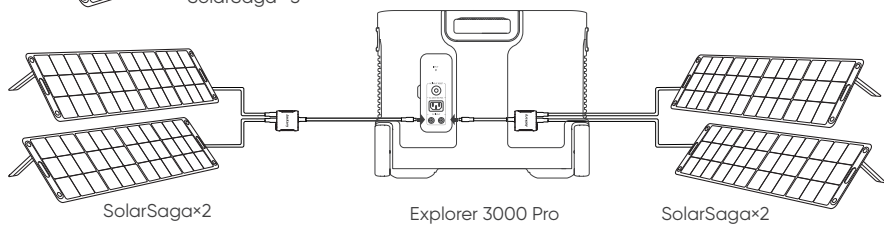
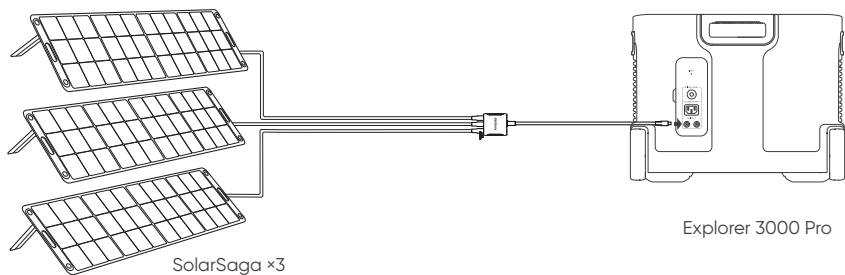

Caution: When the two inputs are used at the same time, please make sure to use the same type of solar panel and the number of solar panels in the two inputs must be the same to avoid damage or charging problems of the equipment due to inconsistent voltages of the two channels.

The following way of connections are prohibited to charge this product:

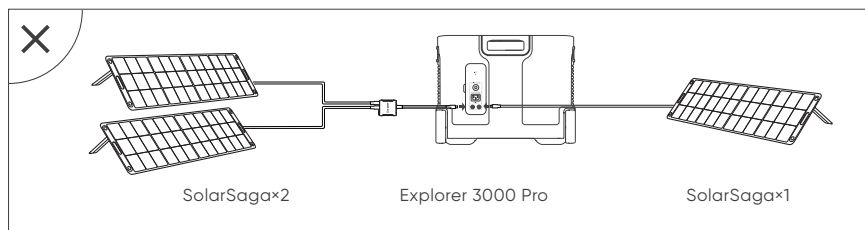

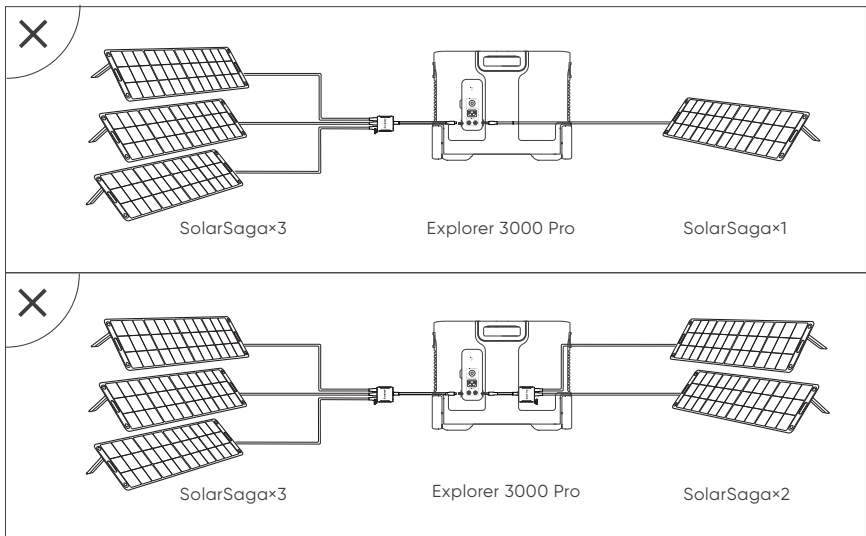

Jackery SolarSaga 80 Solar Panel Connection Guide

Users who have purchased Jackery SolarSaga 80 can charge the product by referring to the connection mode shown below. The Jackery SolarSaga 80 supports the parallel connection or the parallel and then series connections to charge the product. The single input port of the Jackery Explorer 3000 Pro supports the input of up to six pieces of SolarSaga 80 solar panels, and two input ports support the input to up to 12 pieces of SolarSaga 80 solar panels. (When the power is connected with six solar panels in a single input port, the solar panels shall be divided into two groups, and each group of three solar panels shall be self-connected in parallel and then connected to Jackery Explorer 3000 Pro through the solar series connector. The solar series connector needs to be purchased separately.)

For detailed operation instructions on the self-parallel connection of the Jackery SolarSaga 80 solar panel, please refer to the user manual.

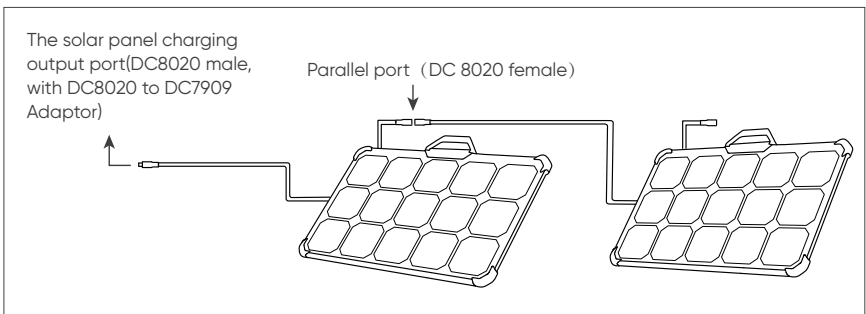

Warm Tip: Users can enter the number of solar panels in their own combination according to the number of solar panels they purchased. Currently, the product supports charging with 1, 2, 3, 4, 5, 6, 8, and 12 80W solar panels in combination.

DC7909 to DC8020 Adaptor Operation Guide

All of our solar panels on sale have been upgraded to include a DC7909 to DC8020 adaptor. If you have purchased a Jackery solar panel without a DC7909 to DC8020 adaptor, you can charge your Jackery Explorer 3000 Pro by following the connection instructions below.

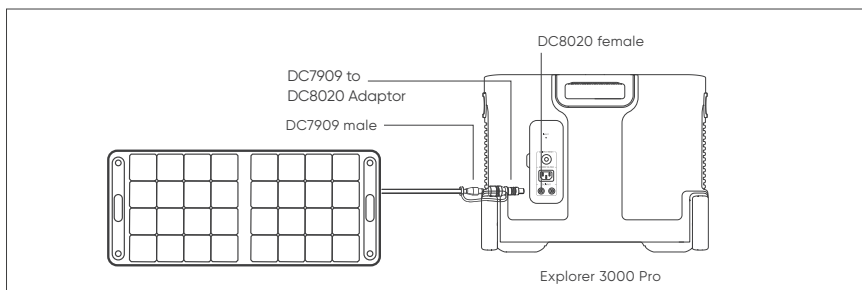

CHARGING IN THE CAR

This product can be charged with a 12V car charger. Please start the vehicle before charging to prevent draining the car battery and prevent your vehicle from being unable to start.

Meanwhile, please ensure that the car charger and the car cigarette lighter provide a good connection, and ensure that the car charger is fully inserted. In addition, if the vehicle is running on bumpy roads, it is forbidden to use the car charger in case it burns due to a poor connection. The Company will not be responsible for any loss caused by non-standard operation.

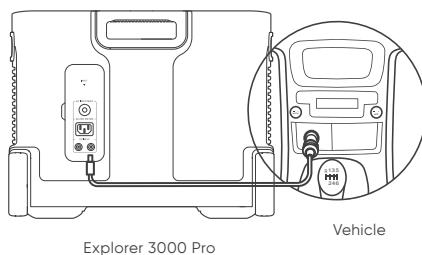

Safety Precautions When Charging

- 1) Vehicle charging is only applicable in 12V vehicles, not in 24V ones. Please do not charge this product in 24V vehicle to avoid personal injury and property loss.
- 2) It is recommended to use Jackery accessories - solar panels for solar charging. We will not be responsible for the losses caused by using other brands' solar panels.

SAFETY PRECAUTIONS WHEN USING

The basic safety precautions should be followed when using this product, including:

- a. Please read all instructions before using this product.
- b. Close supervision is required when using this product near children to reduce the risk.
- c. Risk of electric shock may occur if using accessories recommended or sold by non-professional product manufacturers.
- d. When the product is not in use, please unplug the power plug from the product's socket.

- e. Do not dismantle the product, which may lead to unpredictable risks such as fire, explosion or electric shock.
- f. Do not use the product through damaged cords or plugs, or damaged output cables, which may cause electric shock.
- g. Charge the product in a well ventilated area and do not restrict ventilation in any way.
- h. Please put the product in a ventilated and dry place to avoid rain and water to cause electric shock.
- i. Do not expose the product to fire or high temperature (under direct sunlight or in vehicle under high heat), which may cause accidents such as fire and explosion.
- j. When using the retractable handle to move the Jackery Explorer 3000 Pro, please do not stack or place other objects on top of it to prevent falling off and causing injury.

WARRANTY

Note: We only provide our warranty for the buyer who purchased on Amazon (Jackery Inc), Jackery website or local authorized dealers.

Limited Warranty

Jackery warrants to the original consumer purchaser that the Jackery product will be free from defects in workmanship and material under normal consumer use during the applicable warranty period identified in the 'Warranty Period' section below, subject to the exclusions set forth below.

This warranty statement sets forth Jackery's total and exclusive warranty obligation. We will not assume, nor authorize any person to assume for us, any other liability in connection with the sale of our products.

Warranty Period

3 Years Standard Warranty: The standard warranty period for Jackery Explorer 3000 Pro is 36 months. In each case, the warranty period is measured starting on the date of purchase by the original consumer purchaser. The sales receipt from the first consumer purchase, or other reasonable documentary proof, is required in order to establish the start date of the warranty period.

2 Years Extended Warranty: To activate the Warranty Extension, you must register your product online or contact our customer service team at hello.eu@jackery.com to extend the standard warranty runtime.

Exchange

Jackery will replace (at Jackery's expense) any Jackery product that fails to operate during the applicable warranty period due to defect in workmanship or material. A replacement product assumes the remaining warranty of the original product.

Limited to Original Consumer Buyer

The warranty on Jackery's product is limited to the original consumer purchaser and is not transferable to any subsequent owner.

Exclusions

Jackery's warranty does not apply to:

Misused, abused, modified, damaged by accident, or used for anything other than normal consumer use as authorized in Jackery's current product literature.

Attempted repair by anyone other than an authorized facility.

Any product purchased through an online auction house.

Jackery's warranty does not apply to the battery cell unless the battery cell is fully charged by you within seven days after you purchase the product and at least once every 6 months thereafter.

Herzlichen Glückwunsch zu Ihrem neuen Jackery Explorer 3000 Pro. Bitte lesen Sie dieses Handbuch, insbesondere die entsprechenden Vorsichtsmaßnahmen sorgfältig durch, bevor Sie das Produkt verwenden, um eine ordnungsgemäße Verwendung zu gewährleisten. Bewahren Sie dieses Handbuch zum Nachschlagen an einem leicht zugänglichen Ort auf.

In Übereinstimmung mit den Gesetzen und Vorschriften liegt das Recht der endgültigen Auslegung dieses Dokuments und aller zugehörigen Dokumente zu diesem Produkt beim Unternehmen.

Bitte beachten Sie, dass im Falle einer Aktualisierung, Überarbeitung oder Beendigung keine weiteren Benachrichtigungen erfolgen.

TECHNISCHE DATEN

ALLGEMEINE INFORMATIONEN

Produktname	Jackery Explorer 3000 Pro
Modell-Nr.	JE-3000A
Kapazität	Lithium-Ionen 70Ah/43.2V DC (3024Wh)
Gewicht	Ca. 63,93 Pfund / Ca. 29 kg
Abmessungen	18,6 x 14,1 x 14,7 Inch/ 47,3 x 35,94 x 37,36 cm
Nutzungsdauer	2000 Zyklen bis 70%+ Kapazität

AUSGANGSANSCHLÜSSE

3x AC Ausgabeanschluss	230V~ 50Hz 13A max
Gesamt-AC-Ausgangsleistung	3000W Nennleistung, 6000W Überspannungsspitze
2x USB-C-Ausgänge	100W Max, 5V==3A, 9V==3A, 12V==3A, 15V==3A, 20V==5A
2x USB-A-Ausgänge	Schnellladung 3.0, max. 18W, 5-6V==3A, 6-9V==2A, 9-12V==1,5A
Auto-Anschluss	12V==10A max

EINGANGSANSCHLÜSSE

Lademodus AC-Eingang	230V~ 50Hz 10A max
DC-Eingang	2 x 8-mm-DC-Anschlüsse: 11-17,5 V (Betriebsspannung)==8A max., doppelt bis 8A max.;
	17,5-60V (Betriebsspannung)==12A, doppelt bis 24A/1400W max.

BETRIEBSUMGEBUNGSTEMPERATUR

Ladetemperatur	0~40 °C (32~104 °F)
Entladetemperatur	-20~40 °C (-4~104 °F) -20~-10 °C(-4~14 °F)
	Ausgangsleistung = 3000 W (Verbleibende Leistung ≥ 60 %)
	Ausgangsleistung < 3000 W (Verbleibende Leistung < 60 %)

CERTIFICATIONS

UN38.3   **Qualcomm quick charge 3.0**

※ USB Type-C® und USB-C® sind eingetragene Warenzeichen des USB Implementers Forum

※ Qualcomm Quick Charge ist ein Produkt von Qualcomm Technologies, Inc. und/oder seinen Tochtergesellschaften. Qualcomm und Quick Charge sind Warenzeichen oder eingetragene Warenzeichen von Qualcomm Incorporated.

DC-EINGANG

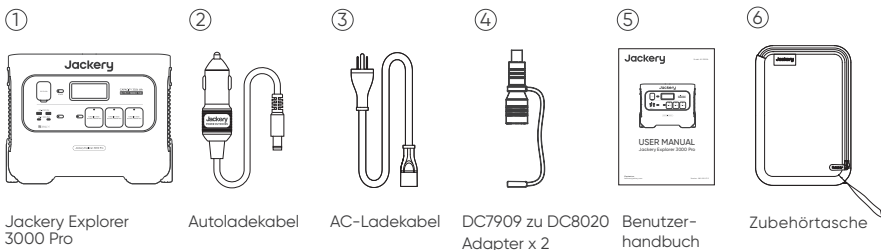

LERNE DEINE AUSTRÜSTUNG KENNEN

Erscheinungsbild des Produkts

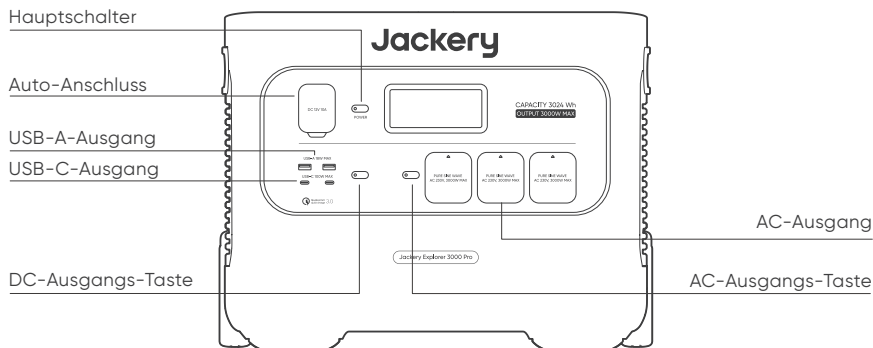

Ausziehbarer Griff
(Drücken Sie den Knopf am ausziehbaren Griff und ziehen Sie, um ihn auszufahren)

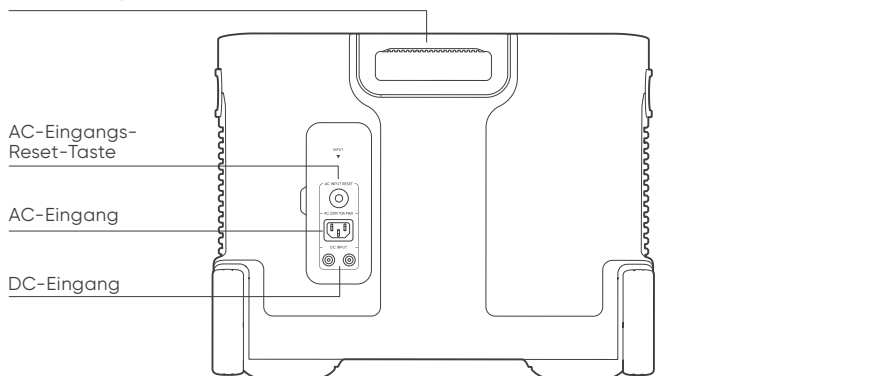

LCD-ANZEIGE

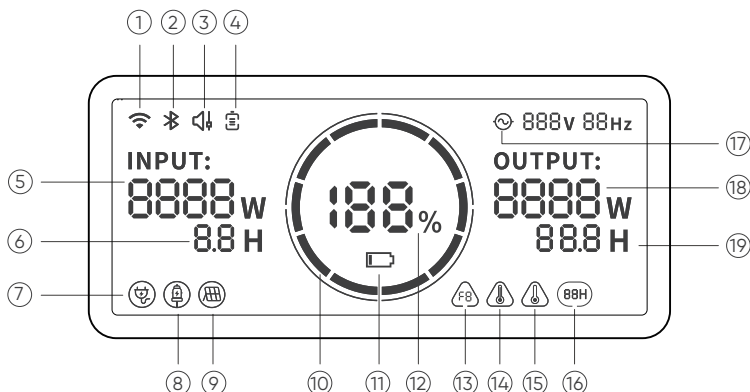

- | | | |
|---------------------------|--------------------------------|------------------------------------|
| ① WiFi | ② Bluetooth | ③ Leiser Lademodus |
| ④ Batteriesparmodus | ⑤ Eingangsleistung | ⑥ Verbleibende Aufladezeit |
| ⑦ AC-Netzladeanzeige | ⑧ Autoladeanzeige | ⑨ Solar-Ladeanzeige |
| ⑩ Batteriezustandsanzeige | ⑪ Batterietiefstandsanzeige | ⑫ Verbleibender Batterieprozentanz |
| ⑬ Fehlercode | ⑭ Warnung bei hoher Temperatur | ⑮ Warnung bei niedriger Temperatur |
| ⑯ Energiesparmodus | ⑰ AC-Stromanzeige | ⑱ Verbleibende Entladezeit |

Batteriesparmodus: Wenn diese Funktion aktiviert ist, begrenzt sie die Batterieladekapazität auf 85 % und die Entladekapazität auf 15 %, und die Batterie wird nur geladen, wenn die Kapazität unter 80 % liegt, um die Batterielebensdauer zu verlängern. Verwenden Sie die Jackery App für Einstellungen dieser Funktion.

Leiser Lademodus: Rauschen ≤ 30 dB in diesem Lademodus, Sie können diese Funktion in der Jackery App einstellen.



Batteriezustandsanzeige

Wenn das Produkt aufgeladen wird, leuchtet der orangefarbene Kreis um den Batterieprozentanzs naheliegender auf. Wenn andere Geräte geladen werden, leuchtet der orangefarbene Kreis weiter.



Batterietiefstandsanzeige

Wenn der Batterieladestatus weniger als 20% beträgt, leuchtet die Anzeige für einen niedrigen Batteriestand weiter. Bei weniger als 5% blinkt die Anzeige für einen niedrigen Batteriezustand. Während des Ladevorgangs ist die Anzeige ausgeschaltet.



Energiesparmodus

Um zu vermeiden, dass vergessen wird, einen Ausgang auszuschalten, was zu Batterieverbrauch führt, schaltet das Gerät den Energiesparmodus standardmäßig ein. Dies ist der Fall, wenn kein Gerät angeschlossen ist oder das angeschlossene Gerät kleiner oder gleich einem bestimmten Wert ist. (Weitere Einzelheiten finden Sie in der nachstehenden Tabelle), das Gerät schaltet nach 12 Stunden automatisch alle Ausgänge aus.

Ausgang	Ausgangsleistung	Standardwerte
AC-Ausgang	$\leq 25W$	Das Gerät schaltet sich nach 12 Stunden automatisch ab
USB-Ausgang	$\leq 2W$	Das Gerät schaltet sich nach 12 Stunden automatisch ab
Pkw-Leistung	$\leq 2W$	Das Gerät schaltet sich nach 12 Stunden automatisch ab

Den Energiesparmodus deaktivieren

Halten Sie die AC-Taste und die Haupt-Ein/Aus-Taste lange gedrückt, bis das Symbol für den Energiesparmodus erlischt. Denken Sie im Nicht-Energiesparmodus daran, die Geräte auszuschalten, um Batterieverbrauch zu vermeiden.

Den Energiesparmodus aktivieren

Halten Sie die AC-Taste und die Haupt-Ein/Aus-Taste lange gedrückt, bis das Symbol für den Energiesparmodus auf dem Bildschirm aufleuchtet.



Fehlermeldung

Um eventuelle Probleme schnell zu lösen, ist das System mit den allgemeinen Fehlercodes F0-F9 ausgestattet: Wenn der Fehlercode F0, F1, F2, F3, F4, F5, F6, F7, F8, oder F9 auf dem Bildschirm erscheint, kontaktieren Sie bitte unseren Kundendienst; Wenn der Fehlercode F6 erscheint, entfernen Sie die Solarpaneele oder unterbrechen Sie den Ladevorgang. Das Gerät erholt sich von selbst. Wenn nicht, wenden Sie sich bitte an den Kundendienst. Wenn der Fehlercode F9 erscheint, entfernen Sie die Solarpaneele und das Gerät erholt sich von selbst, wenn nicht, wenden Sie sich bitte an den Kundendienst.



Warnung bei hoher Temperatur

Wenn das Symbol auf dem Bildschirm erscheint, machen Sie sich keine Sorgen, die Batterie erholt sich automatisch nach Abkühlen des Geräts.



Warnung vor niedriger Temperatur

Wenn das Warn-Symbol auf dem Bildschirm erscheint, machen Sie sich keine Sorgen. Sobald die Umgebungstemperatur wieder angeglichen ist, erholt sich die Batterie automatisch.

Niedrigtemperaturmodus: Niedrigtemperaturmodus: Dieses Gerät kann in einer Umgebung mit niedriger Temperatur von $-20 \sim -10 \text{ }^{\circ}\text{C}$ verwendet werden. Das Blinken des Symbols  auf dem Bildschirm zeigt an, dass sich das Gerät im Niedertemperaturmodus befindet. Die maximale Entladeleistung im Niedertemperaturmodus beträgt 3000 W, wenn die verbleibende Leistung $\geq 60 \%$ beträgt, 2000 W bei einer Restleistung von 30 % bis 60 % und 800 W bei einer Restleistung von $< 30 \%$.

GRUNDLEGENDE OPERATIONEN

Ein/Ausschalten

Hauptstrom Ein/Aus: Drücken Sie den „Hauptschalter“ und die Betriebsanzeige leuchtet auf und das LCD-Display schaltet sich ein. Wenn dieses Gerät 2 Minuten lang nicht bedient wird, wechselt es in den Ruhezustand und das Display schaltet sich automatisch aus. Wenn Sie den Hauptstrom ausschalten müssen, halten Sie bitte den "Hauptschalter" gedrückt, bis die Betriebsanzeige erlischt. Die Standard-Standby-Zeit dieses Geräts beträgt 2 Stunden. Wenn der andere Leistungsausgangsschalter nicht eingeschaltet ist und das Gerät keinen Lasteingang hat, schaltet es sich nach 2 Stunden automatisch ab. Die automatische Abschaltzeit kann in der Jackery App eingestellt werden.

AC-Ausgang Ein/Aus: Stellen Sie sicher, dass die Hauptstromversorgung eingeschaltet ist. Drücken Sie die AC-Taste, die AC-Ausgangsbetriebsanzeige leuchtet auf. Dann können Sie die Geräte anschließen, die mit Wechselstrom aufgeladen werden sollen. Drücken Sie die AC-Taste erneut, um den AC-Ausgang auszuschalten.

USB/Autoanschluss-Ausgang Ein/Aus: Stellen Sie sicher, dass die Hauptstromversorgung eingeschaltet ist. Drücken Sie die DC-Taste, die DC-Ausgangsbetriebsanzeige leuchtet auf. Dann können externe Geräte an die USB/Autoanschluss-Ausgangs-Ports angeschlossen werden. Drücken Sie die DC-Taste erneut, um den USB-/Autoanschluss-Ausgang auszuschalten.

LCD-Bildschirm EIN/AUS

Drücken Sie den „Hauptschalter“ und die Betriebsanzeige leuchtet auf und das LCD-Display schaltet sich ein. Wenn dieses Gerät 2 Minuten lang nicht bedient wird, wechselt es in den Ruhezustand und das Display schaltet sich automatisch aus. Wenn Sie möchten, dass das LCD-Display beim Laden oder Entladen immer eingeschaltet ist, können Sie nach dem Einschalten des Displays zweimal die „Haupt-Ein/Aus-Taste“ drücken, und das Display wechselt in den Dauerbetrieb-Modus. Um den Dauerbetrieb-Modus des Displays zu deaktivieren: Drücken Sie die „Haupt-Ein/Aus-Taste“ und das LCD-Display wird ausgeschaltet.

Hinweis: Der Dauerbetrieb-Modus aktiviert ist und das Gerät weder aufgeladen wird noch an eine Last angeschlossen ist, schaltet sich das Display nach 2 Stunden automatisch aus.

AC-Eingangs-Reset-Taste: Wenn der Überstromschutz auftritt, erscheint die Reset-Taste, Sie müssen das AC-Kabel entfernen und zum Zurücksetzen die Reset-Taste drücken.

NSS: Notstromsystem. Sobald Sie das NSS über den AC-Eingangsanschluss mit dem AC-Ladekabel an das Stromnetz angeschlossen haben, können Sie den AC-Ausgangsanschluss des NSS verwenden, um Ihr Gerät mit Strom zu versorgen (zu diesem Zeitpunkt kommt der Wechselstrom aus dem Stromnetz, nicht aus der NSS-Batterie). Bei einem plötzlichen Stromausfall kann das NSS automatisch innerhalb von 20 ms in den Batteriemodus umschalten. Da es sich hierbei nicht um eine professionelle USV-Funktion handelt, unterstützt das System keine 0-ms-Umschaltung. Schließen Sie keine Geräte mit hoher Abhängigkeit von unterbrechungsfreier Stromversorgung an, wie z. B. Datenserver und Arbeitsplatzrechner. Bitte testen Sie angeschlossene Geräte vor der Verwendung mehrmals auf Kompatibilität und es wird empfohlen, nur ein Gerät zur Zeit anzuschließen. Verwenden Sie nicht mehr als ein Gerät zur Zeit, um ein Auslösen des Überlastschutzes zu vermeiden. Die Nichtbeachtung dieser Anweisungen kann zu Geräteausfällen oder Datenverlusten führen, für die wir nicht verantwortlich gemacht werden können.

APP-VERBINDUNG

Dieses Produkt unterstützt die Verbindung der Jackery App für eine intelligente Steuerung und Bedienung. Benutzer können die Jackery App über den App Store oder Android App Market herunterladen. Detaillierte Verbindungsanweisungen finden Sie im Benutzerhandbuch für die Jackery App.

WIE SIE IHREN JACKERY EXPLORER 3000 Pro AUFLADEN

Grüne Energie zuerst: Wir plädieren dafür, vorrangig grüne Energie zu nutzen. Dieses Produkt unterstützt zwei gleichzeitige Lade-Betriebsarten: Aufladen mit Solarenergie und Aufladen mit Netzstrom.

Wenn Netz- und Solarladung gleichzeitig eingeschaltet sind, gibt das Produkt der Solarladung den Vorrang und beide Methoden werden verwendet, um die Batterie mit der maximal zulässigen Leistung zu laden.

AUFLADEN ÜBER DIE STECKDOSE

Bitte verwenden Sie das im Lieferumfang enthaltene Netzkabel.

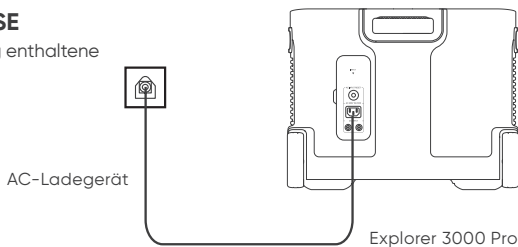

LADEN MIT SOLARENERGIE

Anschlussanleitung für Jackery SolarSaga 200 oder 100 oder 60 Solarpanel.

Wenn ein oder zwei Solarpaneele angeschlossen sind, können Sie den DC8020-Anschluss des Solarpanels zum Aufladen direkt mit dem DC8020-Anschluss des Jackery Explorer 3000 Pro verbinden. Wenn drei oder vier Solarpaneele angeschlossen sind, beziehen Sie sich bitte auf die in der folgenden Abbildung gezeigte Methode, um über den Jackery Solarpanel-Anschluss aufzuladen (Hinweis: Der Jackery Solarpanel-Anschluss ist nicht in der Standardkonfiguration enthalten, Sie müssen ihn separat erwerben. Bitte beachten Sie vor der Verwendung die detaillierte Bedienungsanleitung des Jackery Solarpanel-Anschlusses.)

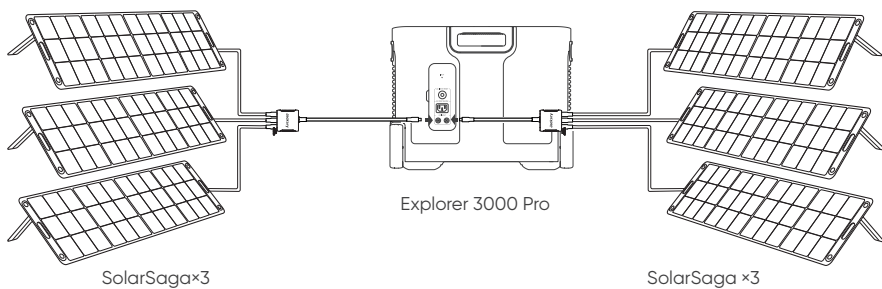
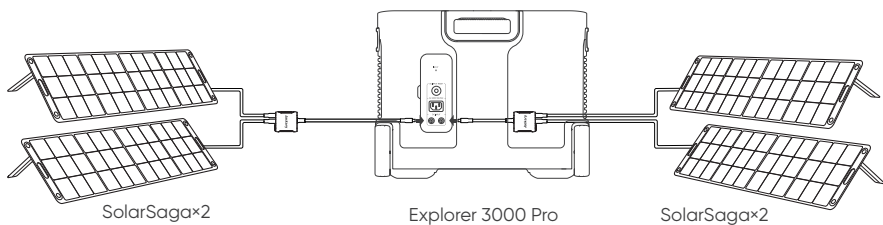
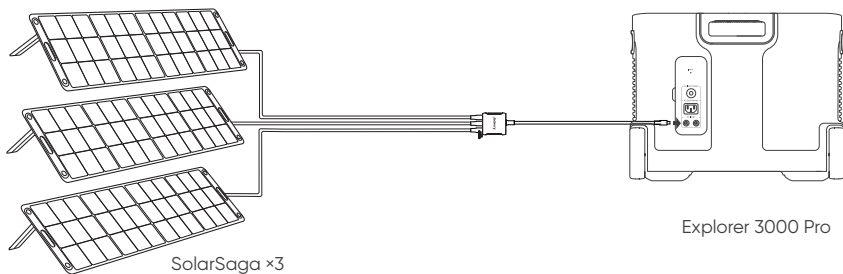

Achtung: Wenn die beiden Eingänge gleichzeitig verwendet werden, achten Sie bitte darauf, den gleichen Typ von Solarpanelen zu verwenden und dass die Anzahl der Solarpaneele in den beiden Eingängen gleich ist, um Schäden oder Ladeprobleme des Geräts aufgrund von Spannungsunterschieden in den beiden Kanälen zu vermeiden.

Die folgenden Verbindungsarten sind zum Aufladen dieses Produkts verboten:

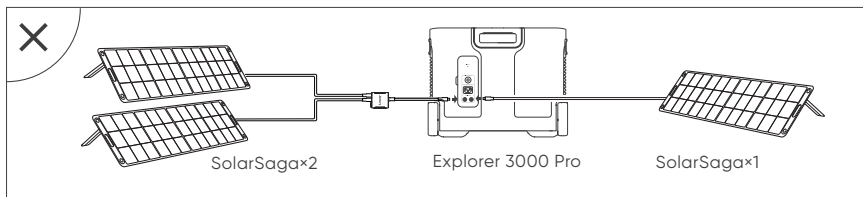

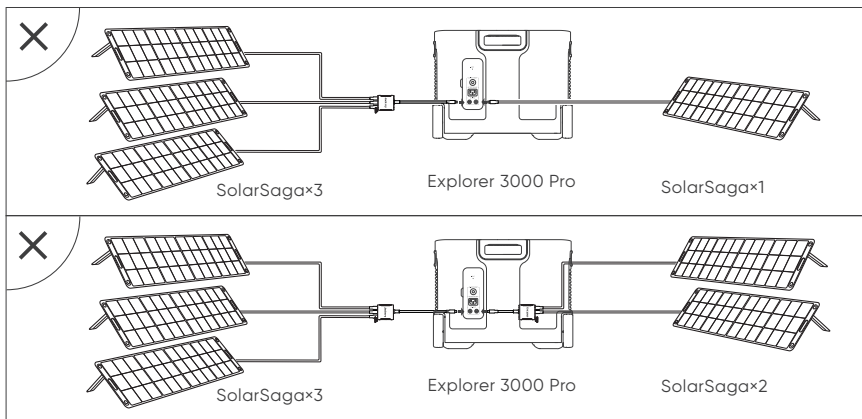

Anleitung zum Anschluss von Jackery SolarSaga 80-Solarpanelen

Wenn Sie das Jackery SolarSaga 80 gekauft haben, können Sie das Gerät aufladen, indem Sie den nachstehenden Verbindungsmodus verwenden. Das Jackery SolarSaga 80 unterstützt die Parallelschaltung oder die Parallel- und dann die Reihenschaltung, um das Gerät aufzuladen. Der Einzel-Eingangsport des Jackery Explorer 3000 Pro unterstützt den Eingang von bis zu sechs SolarSaga 80-Solarpanelen, und zwei Eingangspunkte unterstützen den Eingang von bis zu 12 SolarSaga 80-Solarpanelen. (Wenn die Stromversorgung durch sechs Solarpanele an einem Einzel-Eingangsport stattfindet, werden die Solarpanele in zwei Gruppen unterteilt, jede Gruppe bestehend aus je drei Solarpanelen wird durch Parallelschaltung miteinander verbunden und dann über den Jackery Solarpanel-Anschluss mit dem Jackery Explorer 3000 Pro verbunden. Der Jackery Solarpanel-Anschluss muss separat erworben werden.)

Eine detaillierte Bedienungsanleitung zur Parallelschaltung des Jackery SolarSaga 80 Solarpanels finden Sie in der Bedienungsanleitung.

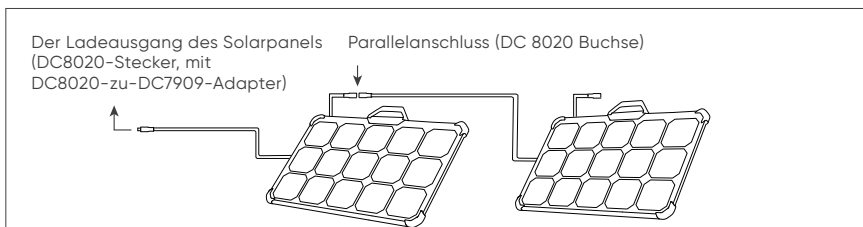

Heißer Tipp: Sie können Ihre eigene Kombination entsprechend der Solarpanele, die Sie gekauft haben, eingeben. Derzeit unterstützt das Gerät das Laden in Kombination mit 1, 2, 3, 4, 5, 6, 8 und 12 80-W-Solarpanelen.

DC7909-zu-DC8020-Adapter-Bedienungsanleitung

Alle unsere aktuell verkäuflichen Solarpanele sind mit einem DC7909-zu-DC8020-Adapter ausgestattet. Wenn Sie ein Jackery-Solarpanel ohne DC7909-zu-DC8020-Adapter gekauft haben, können Sie Ihren Jackery Explorer 3000 Pro aufladen, indem Sie die nachstehenden Anweisungen befolgen.

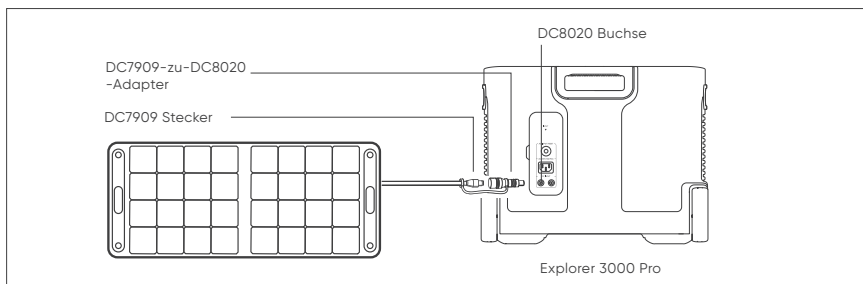

AUFLADEN IM AUTO

Dieses Produkt kann mit einem 12-V-Autoladegerät aufgeladen werden. Bitte starten Sie das Fahrzeug vor dem Aufladen, um zu verhindern, dass die Autobatterie entladen wird und Ihr Fahrzeug nicht starten kann.

In der Zwischenzeit stellen Sie bitte sicher, dass das Autoladegerät und der Zigarettenanzünder im Auto eine gute Verbindung herstellen, und stellen Sie sicher, dass das Autoladegerät vollständig eingesteckt ist. Wenn das Fahrzeug auf holprigen Straßen fährt, ist es außerdem verboten, das Autoladegerät zu benutzen, da es aufgrund einer schlechten Verbindung durchbrennen könnte. Das Unternehmen haftet nicht für Schäden, die durch einen nicht normgerechten Betrieb entstehen.

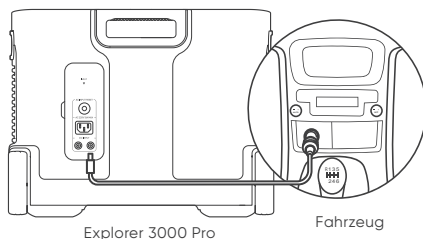

SICHERHEITSVORKEHRUNGEN BEIM AUFLADEN

- 1) Das Gerät ist nur zum Laden von 12-V-Fahrzeugen geeignet, nicht zum Laden von 24-V-Fahrzeugen. Bitte laden Sie dieses Produkt nicht in einem 24-V-Fahrzeug auf, um Personen- und Sachschäden zu vermeiden.
- 2) Zum Laden des Geräts mit Solarenergie wird empfohlen, Solarpanele und Zubehör von Jackery zu verwenden. Wir übernehmen keine Verantwortung für Verluste, die die Verwendung von Solarpanel anderer Marken verursacht.

SICHERHEITSHINWEISE FÜR DEN GEBRAUCH

Bei der Verwendung dieses Produkts sollten die grundlegenden Sicherheitsvorkehrungen befolgt werden, einschließlich:

- a. Bitte lesen Sie alle Anweisungen, bevor Sie dieses Produkt verwenden.
- b. Wenn Sie dieses Produkt in der Nähe von Kindern verwenden, ist eine enge Überwachung erforderlich, um die Sicherheit der Kinder zu gewährleisten.
- c. Bei der Verwendung von Zubehör, das von nicht professionellen Herstellern empfohlen oder verkauft wird, besteht die Gefahr eines Stromschlags.
- d. Wenn das Produkt nicht verwendet wird, ziehen Sie bitte den Netzstecker aus der Steckdose des Produkts.

- e. Zerlegen Sie das Produkt nicht, da dies zu unvorhersehbaren Risiken führen kann, wie Feuer, Explosion oder Stromschlag.
- f. Verwenden Sie das Produkt nicht mit beschädigten Kabeln oder Steckern oder beschädigten Ausgangskabeln, die einen Stromschlag verursachen können.
- g. Laden Sie das Produkt an einem gut belüfteten Ort auf und schränken Sie die Belüftung in keiner Weise ein.
- h. Das Produkt sollte in einem belüfteten und trockenen Ort sein, um zu vermeiden, dass Regen und Wasser einen Stromschlag verursachen.
- i. Setzen Sie das Produkt keinem Feuer oder hohen Temperaturen aus (unter direkter Sonneneinstrahlung oder im Fahrzeug bei großer Hitze), da dies zu Unfällen wie Feuer und Explosion führen kann.
- j. Bei Verwendung des ausziehbaren Griffs zum Bewegen des Jackery Explorer 3000 Pro, stapeln oder stellen Sie bitte keine anderen Gegenstände darauf, um ein Herunterfallen und Verletzungen zu vermeiden.

GARANTIE

Hinweis: Wir gewähren nur Käufern unsere Garantie, die bei Amazon (Jackery Inc), auf der Jackery-Website oder bei autorisierten Händlern lokal gekauft haben.

Beschränkte Garantie

Jackery garantiert dem Erstkäufer, dass das Jackery-Produkt bei normaler Nutzung durch den Verbraucher während der geltenden Garantiezeit, die im Abschnitt „Garantiezeit“ unten angegeben ist, frei von Verarbeitungs- und Materialfehlern ist, vorbehaltlich der unten aufgeführten Ausschlüsse. Diese Garantieerklärung stellt die gesamte und ausschließliche Garantieverpflichtung von Jackery dar. Wir übernehmen keine weitere Haftung in Verbindung mit dem Verkauf unserer Produkte und ermächtigen auch niemanden, diese für uns zu übernehmen.

Garantiezeit

3 Jahre Standardgarantie: Die Standardgarantiezeit für Jackery Explorer 3000 Pro beträgt 36 Monate. Die Garantiezeit beginnt in jedem Fall ab dem Kaufdatum durch den ursprünglichen Verbraucherkäufer. Der Kaufbeleg des ersten Verbraucherkaufs oder ein anderer angemessener dokumentarischer Nachweis ist erforderlich, um das Anfangsdatum der Garantiezeit zu bestimmen.

2 Jahre Garantieverlängerung: Um die Garantieverlängerung in Anspruch zu nehmen und die Standardgaranzienlaufzeit zu verlängern, registrieren Sie Ihr Produkt online oder kontaktieren Sie unseren Kundendienst unter hello.eu@jackery.com.

Austausch

Jackery tauscht (auf Kosten von Jackery) jedes Jackery-Produkt aus, das während der geltenden Garantiezeit aufgrund eines Verarbeitungs- oder Materialfehlers nicht mehr funktioniert. Ein Ersatzprodukt übernimmt die verbleibende Garantie des Originalprodukts.

Begrenzt auf den ursprünglichen Verbraucherkäufer

Die Garantie auf ein Jackery-Produkt ist auf den Erstkäufer beschränkt und kann nicht auf einen nachfolgenden Besitzer übertragen werden.

Ausschlüsse

Die Garantie von Jackery gilt nicht bei:

Zweckentfremdung, falschem Gebrauch, Modifizierung des Geräts, versehentlicher Beschädigung oder Verwendung über den normalen, aktuell in der Produktliteratur von Jackery zugelassenen Gebrauch hinaus.

Versuchter Reparatur durch eine Dritte, nicht autorisierte Partei.

Kauf jeglicher Produkte über ein Online-Auktionshaus.

Die Garantie durch Jackery gilt nicht für die Batteriezelle, es sei denn, die Batteriezelle wird von Ihnen innerhalb von sieben Tagen nach dem Kauf des Produkts und danach mindestens einmal alle 6 Monate vollständig aufgeladen.

Félicitations pour votre nouvelle acquisition, le Jackery Explorer 3000 Pro. Veuillez lire attentivement ce manuel avant d'utiliser le produit, en particulier les précautions à prendre pour garantir une utilisation correcte. Conservez ce manuel dans un endroit accessible pour pouvoir le consulter fréquemment.

Conformément aux lois et règlements, le droit d'interprétation finale de ce document et de tous les documents relatifs à ce produit est réservé à notre Société.

Veuillez noter qu'aucune autre notification ne sera communiquée dans le cas où le manuel est mis à jour, est révisé ou prend fin.

SPÉCIFICATIONS TECHNIQUES

INFORMATIONS GÉNÉRALES

Nom du produit	Jackery Explorer 3000 Pro
Numéro de modèle	JE-3000A
Capacité	Lithium-ion 70 Ah/43,2 V CC (3024 Wh)
Poids	Environ 63,93 lb/ 29 kg
Dimensions	18,6 x 14,1 x 14,7 po/ 47,3 x 35,94 x 37,36 cm
Durée de vie	Capacité de 2000 cycles à 70 %+

PORTS DE SORTIE

3x sorties CA	230V~ 50Hz 13A max
Sortie CA totale	3000W puissance nominale, 6000W puissance de pointe
2x sorties USB-C	100W max, 5V~3A, 9V~3A, 12V~3A, 15V~3A, 20V~5A
2x sorties USB-A	Quick Charge 3.0, 18W max, 5-6V~3A, 6-9V~2A, 9-12V~1,5A
Abri de voiture	12V~10A max

PORTS D'ENTRÉE

Mode de charge entrée CA	230V~ 50Hz 10A max
Entrée CC	2 x prises CC 8 mm : 11-17,5V (tension en fonctionnement)~8A max, double à 8A max ; 17,5-60V (Tension en fonctionnement)~12A, double à 24A/1400W max

TEMPÉRATURE DE FONCTIONNEMENT

Température de charge	0~40 °C (32~104 °F)
Température de décharge	-20~40 °C (-4~104 °F) -20~-10 °C (-4~14 °F) Puissance de sortie=3000 W (Énergie restante≥60%) Puissance de sortie<3000 W (Énergie restante<60%)

CERTIFICATIONS



※ USB Type-C® et USB-C® sont des marques déposées de USB Implementers Forum.

※ Qualcomm Quick Charge est un produit de Qualcomm Technologies, Inc. et/ou de ses filiales.

Qualcomm et Quick Charge sont des marques commerciales ou des marques déposées de Qualcomm Incorporated.

CONTENU DE L'EMBALLAGE

①

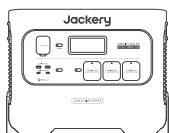

Jackery Explorer
3000 Pro

②



Câble
allume-cigare

③

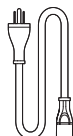

Câble de
charge CA

④



2 x adaptateurs
DC7909 vers
DC8020

⑤

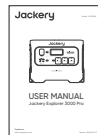

Manuel
D'utilisation

⑥



Trousse
d'accessoires

DÉCOUVERTE DU PRODUIT

Apparence du produit

Bouton d'alimentation
principale

Abri de voiture

Sortie USB-A

Sortie USB-C

Bouton sortie CC

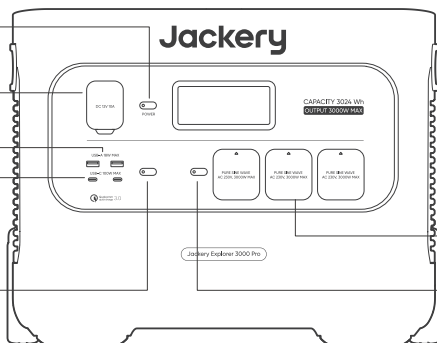

Sortie CA

Bouton sortie CA

Poignée rétractable

(appuyez sur le bouton situé sur la poignée rétractable et tirez-la pour l'agrandir)

Bouton entrée de
réinitialisation CA

Entrée CA

Entrée CC

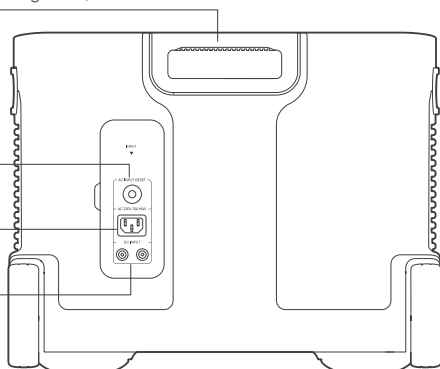

AFFICHAGE LCD

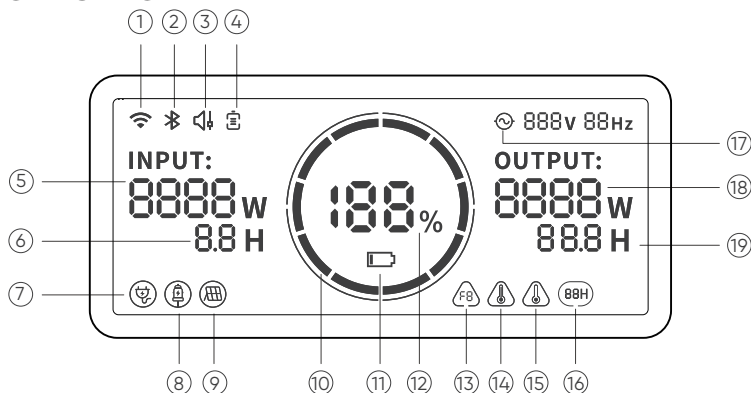

- | | | |
|------------------------------------------|---------------------------------------|--------------------------------------|
| ① WiFi | ② Bluetooth | ③ Mode de recharge silencieuse |
| ④ Mode économie de batterie | ⑤ Puissance d'entrée | ⑥ Temps de charge restant |
| ⑦ Indicateur de charge murale CA | ⑧ Indicateur de charge de voiture | ⑨ Indicateur de charge solaire |
| ⑩ Indicateur de puissance de la batterie | ⑪ Indicateur de batterie faible | ⑫ Pourcentage de batterie restante |
| ⑬ Code d'erreur | ⑭ Avertissement de température élevée | ⑮ Avertissement de basse température |
| ⑯ Mode économie d'énergie | ⑰ Indicateur d'alimentation CA | ⑱ Puissance de sortie |
| ⑲ Temps de décharge restant | | |

Mode économie de batterie: Lorsque cette fonction est activée, la capacité de recharge de la batterie est limitée à 85 % et la capacité de décharge à 15 %. La batterie sera rechargée uniquement lorsque la capacité tombera en dessous des 80 % afin de prolonger son autonomie. Utilisez l'application Jackery pour paramétrer cette fonction.

Mode de recharge silencieuse: bruit ≤ 30 dB dans ce mode de recharge. Vous pouvez configurer cette fonction dans l'application Jackery.



Indicateur de puissance de la batterie

Lorsque le produit est en cours de charge, le cercle orange autour du pourcentage de la batterie s'allume. Lors de la recharge d'autres appareils, le cercle orange restera allumé.



Indicateur de batterie faible

Si la batterie est inférieure à 20 %, l'indicateur de batterie faible restera allumé. Si la batterie est inférieure à 5 %, l'indicateur de batterie faible clignotera. Si la batterie est en cours de chargement, l'indicateur sera éteint.



Mode économie d'énergie

Pour éviter d'oublier d'éteindre la sortie, ce qui consomme de la batterie, le produit active le Mode d'économie d'énergie par défaut. Cela se produit lorsqu'aucun appareil n'est connecté ou que l'appareil connecté est égal ou inférieur à une certaine valeur. (Reportez-vous au tableau ci-dessous pour plus d'informations.) L'appareil éteindra automatiquement toutes les sorties après 12 heures.

Sortie	Puissance de sortie	Valeurs par défaut
Sortie CA	$\leq 25W$	L'appareil s'éteint automatiquement après 12 heures.
Sortie USB	$\leq 2W$	L'appareil s'éteint automatiquement après 12 heures.
Sortie allume-cigare	$\leq 2W$	L'appareil s'éteint automatiquement après 12 heures.

Pour désactiver le Mode économie d'énergie

Maintenez enfoncé le bouton AC et le bouton d'alimentation principale jusqu'à ce que l'icône Mode économie d'énergie disparaisse. Dans le mode sans économie d'énergie, n'oubliez pas d'éteindre les produits pour éviter de consommer la batterie.

Pour activer le Mode économie d'énergie

Maintenez enfoncé le bouton AC et le bouton d'alimentation principale jusqu'à ce que l'icône Mode faible consommation s'allume sur l'écran.



Codes d'erreur

Afin de résoudre rapidement les problèmes des usagers, nous avons établi des codes d'erreurs fréquentes allant de F0 à F9. Si l'écran affiche un des codes suivants : F0, F1, F2, F3, F4, F5, F6, F7, F8, F9, veuillez contacter le service après-vente. Si le code F6 apparaît, arrêtez la recharge ou débranchez la prise. Le produit se rétablira par lui-même. Si ce n'est pas le cas, contactez le service après-vente. Si le code F9 apparaît, arrêtez la recharge et le produit se rétablira par lui-même. Si ce n'est pas le cas, contactez le service après-vente.



Avertissement de basse température

Il peut être normal que cette icône apparaisse à l'écran. Une fois la batterie refroidie, elle retrouve sa température normale.



Avertissement de basse température

Il peut être normal que cette icône apparaisse à l'écran. Une fois la température ambiante rétablie, l'icône disparaît.

Mode basse température : Mode basse température : Ce produit peut être utilisé dans un environnement avec des températures basses, comprises entre -20 et -10 C. Le clignotement de l'icône  sur l'écran indique que l'appareil est en mode basse température. Dans ce mode, la puissance de décharge maximale est de 3000 W lorsque la puissance restante est ≥ 60 %, 2000 W lorsque la puissance restante est entre 30 % et 60 %, et 800 W lorsque la puissance est < 30 %.

OPÉRATIONS DE BASE

Mise en marche/arrêt de l'alimentation

Appuyez sur le bouton d'alimentation principale. Le témoin de fonctionnement et l'écran LCD s'allument. Lorsque le produit ne fonctionne pas pendant 2 minutes, celui-ci entrera en veille et l'écran s'éteindra automatiquement. Si vous devez mettre en arrêt l'alimentation principale, maintenez enfoncé le bouton d'alimentation principale jusqu'à ce que le témoin de fonctionnement s'éteigne. Le temps de veille par défaut est de 2 heures. Si l'autre interrupteur de la sortie n'est pas allumé et que le produit ne reçoit aucune charge, celui-ci s'éteindra automatiquement après 2 heures. Le temps d'arrêt automatiquement peut être défini sur l'application Jackery.

Mise en marche/arrêt des sorties AC: Assurez-vous que l'alimentation principale est mise en route. Appuyez sur le bouton AC. Le voyant lumineux indiquant le fonctionnement de la sortie CC (AC) s'éclaire. Vous pouvez ensuite brancher l'équipement qui doit être rechargé par CA. Appuyez de nouveau sur le bouton AC pour éteindre la sortie AC.

Mise en marche/arrêt des sorties USB/allume-cigare: Assurez-vous que l'alimentation principale est mise en route. Appuyez sur le bouton DC. Le voyant lumineux indiquant le fonctionnement de la sortie CC (DC) s'éclaire. Les ports de sortie USB/allume-cigare peuvent être branchés pour recharger les appareils externes. Appuyez de nouveau sur le bouton DC pour éteindre la sortie USB/allume-cigare.

Marche/arrêt de l'écran LCD

Appuyez sur le bouton d'alimentation principale. Le témoin de fonctionnement et l'écran LCD s'allument. Lorsque le produit ne fonctionne pas pendant 2 minutes, celui-ci entrera en veille et l'écran s'éteindra automatiquement. Si vous souhaitez que l'écran LCD reste allumé lors de la charge ou de la décharge, vous pouvez appuyer deux fois sur le bouton d'alimentation principal une fois l'écran allumé, et l'écran passera en mode allumage permanent. Pour désactiver le mode allumage permanent de l'écran LCD, appuyez sur le bouton d'alimentation principal et l'écran LCD s'éteint.

Remarque: en mode allumage permanent (Steady On), si l'appareil n'est pas en charge ou n'est pas connecté à une charge, l'affichage s'éteint automatiquement au bout de 2 heures.

Bouton de réinitialisation de l'entrée CA : Lorsqu'une surintensité se produit et que la protection se déclenche, le bouton de réinitialisation sort. Vous devez retirer le câble de la prise CA et appuyer sur ce bouton pour réinitialiser le produit.

Groupe électrogène: Une fois que vous avez branché l'entrée CA du groupe électrogène à l'alimentation avec le câble de recharge CA, vous pouvez utiliser la prise de sortie CA pour alimenter votre unité. À ce stade, l'électricité provient de la prise secteur, non pas de la batterie du groupe électrogène. Dans le cas d'une panne de l'alimentation principale, le groupe électrogène passe automatiquement en mode batterie en 20 ms. Puisqu'il ne s'agit pas d'une alimentation sans interruption (ASI) professionnelle, le temps de commutation ne peut pas être de 0 ms. Ne la branchez pas à un équipement qui nécessite une grande puissance de l'onduleur, tel que les serveurs de données ou les stations de travail (workstations). Veuillez effectuer plusieurs tests pour confirmer sa compatibilité avant toute utilisation. Il est recommandé de la brancher à un seul appareil uniquement. N'utilisez pas plus d'une unité à la fois pour éviter de déclencher la sécurité anti-surcharge. Le non-respect de ces consignes pourrait entraîner une panne de l'équipement ou une perte des données, pour lesquelles nous ne pouvons être tenus pour responsables.

CONNEXION À L'APPLICATION

Ce produit prend en charge la connexion à l'application Jackery pour un contrôle et un fonctionnement intelligent. Les utilisateurs peuvent télécharger l'application Jackery sur l'App Store ou sur les marchés d'application Android. Reportez-vous au mode d'emploi de l'application Jackery pour de plus amples consignes sur la connexion.

RECHARGE DU JACKERY EXPLORER 3000 Pro

L'énergie verte d'abord : nous préconisons l'utilisation de l'énergie verte en premier. Ce produit prend en charge deux modes de recharge simultanés : la recharge solaire et la recharge par prise murale CA.

Quand la recharge par prise murale CA et la recharge solaire sont effectuées en même temps, le produit privilégie la recharge solaire. Les deux méthodes sont utilisées pour charger la batterie à la puissance maximale autorisée.

RECHARGE À PARTIR D'UNE PRISE MURALE

Veuillez utiliser le câble CA inclus dans l'emballage.

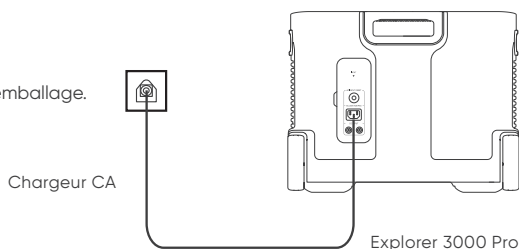

RECHARGE VIA ÉNERGIE SOLAIRE

Guide de branchement du panneau solaire Jackery SolarSaga 200, 100 ou 60

Si un ou deux panneaux solaires sont branchés, vous pouvez directement brancher la prise DC8020 du panneau solaire à la prise DC8020 de la station d'énergie Jackery Explorer 3000 Pro afin de la recharger. Si trois ou quatre panneaux solaires sont branchés, référez-vous à la méthode illustrée dans le schéma plus bas afin de recharger le produit avec le connecteur de la série solaire. (Remarque : le connecteur n'étant pas inclus dans nos produits, vous devez l'acheter séparément. Consultez la notice d'utilisation sur le connecteur de la série solaire avant de l'utiliser.)

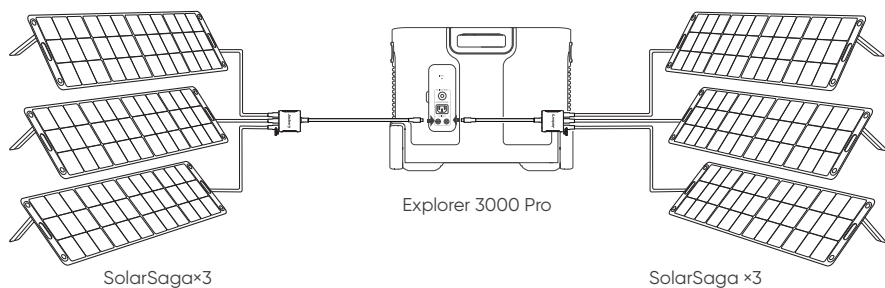
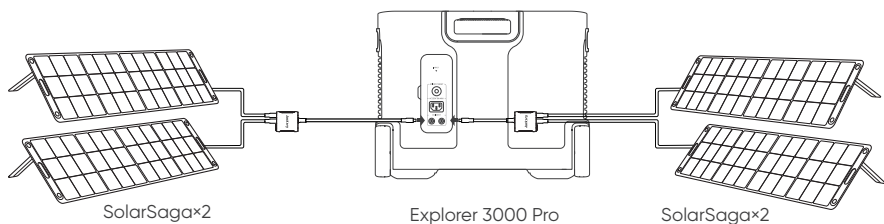
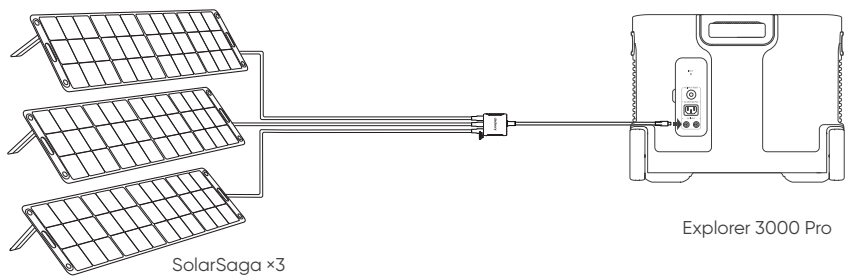

Attention : si vous utilisez les deux prises d'entrée en simultané, assurez-vous d'utiliser le même type et le même nombre de panneaux solaires dans les deux entrées. Ainsi, vous éviterez d'endommager le produit ou de provoquer des problèmes de charge à cause d'une tension irrégulière dans les deux canaux.

Les modes de connexion suivants sont interdits pour recharger ce produit :

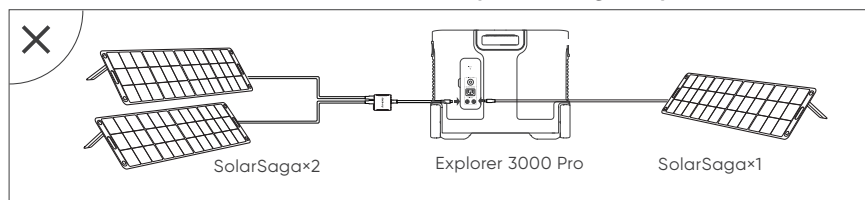

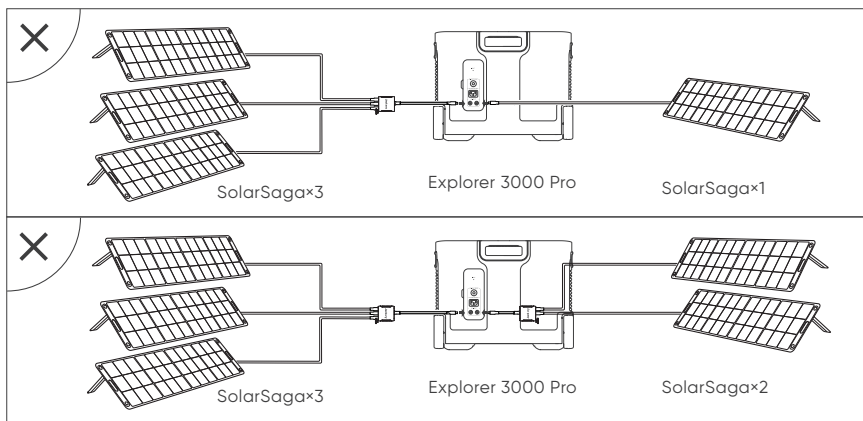

Guide pour le branchement des panneaux solaires Jackery SolarSaga 80

Les personnes ayant acheté les panneaux solaires Jackery SolarSaga 80 peuvent recharger le produit en suivant le mode de branchement, illustré ci-dessous. Les panneaux solaires Jackery SolarSaga 80 prennent en charge le branchement en parallèle ou les branchements en parallèle puis en série pour recharger le produit. Une seule prise d'entrée du Jackery Explorer 3000 Pro peut recevoir de l'énergie de 6 panneaux solaires SolarSaga 80. Tandis que deux prises d'entrée peuvent supporter jusqu'à 12 panneaux solaires SolarSaga 80. (Si l'énergie est transmise de six panneaux solaires à une seule prise d'entrée, ces derniers doivent être divisés en deux groupes. Dans chacun des groupes, les trois panneaux solaires doivent être branchés en parallèle les uns aux autres, puis branchés à la station d'énergie Jackery Explorer 3000 Pro à l'aide d'un connecteur de la série solaire. Le connecteur de la série solaire doit être acheté séparément.

Si vous souhaitez obtenir des instructions plus précises concernant le branchement en parallèle des panneaux solaires Jackery SolarSaga 80, consultez la notice d'utilisation.

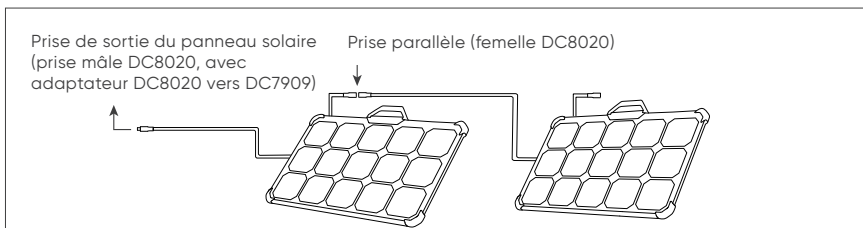

Astuce : les usagers peuvent choisir le nombre de panneaux solaires et la combinaison qu'ils souhaitent utiliser selon la quantité qu'ils ont achetée. Actuellement, le produit supporte la charge avec 1, 2, 3, 4, 5, 6, 8 et 12 panneaux solaires de 80 W.

Guide d'utilisation de l'adaptateur DC7909 vers DC8020

Tous nos panneaux solaires en vente ont été améliorés et comprennent désormais un adaptateur DC7909 vers DC8020. Si vous avez acheté un panneau solaire Jackery sans adaptateur DC7909 vers DC8020, vous pouvez charger votre Jackery Explorer 3000 Pro en suivant les indications suivantes :

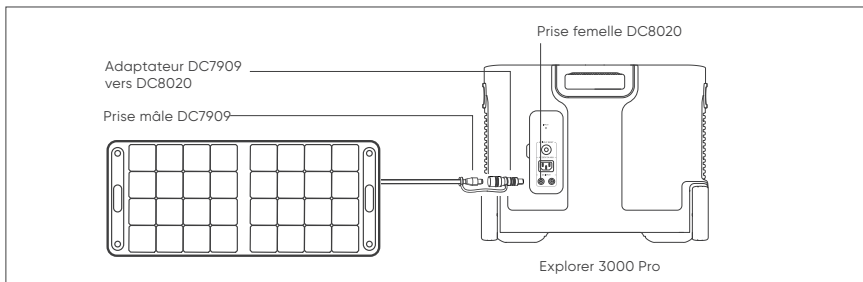

RECHARGE DANS LA VOITURE

Ce produit peut être rechargé avec un allume-cigare de 12V. Veuillez démarrer le véhicule avant de le recharger pour éviter de vider la batterie de la voiture et d'empêcher votre véhicule de redémarrer.

Veuillez vous assurer que le chargeur de l'allume-cigare et la prise de l'allume-cigare de la voiture fournissent une bonne connexion. De plus, assurez-vous que le chargeur de l'allume-cigare est complètement inséré. Si le véhicule roule sur des routes cahoteuses, il est interdit d'utiliser le chargeur de l'allume-cigare, car il pourrait prendre feu à cause d'une mauvaise connexion. Notre Société ne sera pas tenue pour responsable de toute perte causée par un fonctionnement non conforme.

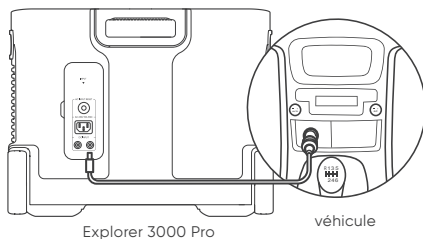

Précautions relatives à la sécurité lors de l'utilisation

- 1) Vous pouvez recharger les véhicules de 12 V seulement, pas ceux de 24 V. Veuillez ne pas recharger ce produit dans un véhicule 24V pour éviter les blessures et les pertes matérielles.
- 2) Il est recommandé d'utiliser les accessoires et les panneaux solaires de Jackery lors de la recharge par énergie solaire. Nous ne serons pas tenus pour responsables des pertes causées par l'utilisation de panneaux solaires d'autres marques.

CONSIGNES DE SÉCURITÉ LORS DE L'UTILISATION

Les précautions de sécurité de base doivent être respectées lors de l'utilisation de ce produit, notamment :

- a. Veuillez lire toutes les instructions avant d'utiliser ce produit.
- b. Une étroite surveillance est nécessaire lors de l'utilisation de ce produit à proximité d'enfants afin de réduire les risques.
- c. Un risque de décharge électrique peut se produire en cas d'utilisation d'accessoires recommandés ou vendus par des fabricants non professionnels.
- d. Lorsque le produit n'est pas utilisé, veuillez débrancher la fiche d'alimentation de la prise du produit.
- e. Ne démontez pas le produit, ce qui pourrait entraîner des risques imprévisibles tels qu'un incendie, une explosion ou une décharge électrique.
- f. N'utilisez pas le produit à travers des cordons ou des fiches endommagés, ou des câbles de sortie endommagés, ce qui pourrait provoquer une décharge électrique.

- g. Rechargez le produit dans un endroit bien ventilé et ne limitez en aucun cas la ventilation.
- h. Veuillez placer le produit dans un endroit ventilé et sec pour éviter que la pluie et l'eau ne provoquent des décharges électriques.
- i. N'exposez pas le produit au feu ou à une température élevée (sous la lumière directe du soleil ou dans un véhicule soumis à une forte chaleur), ce qui pourrait provoquer des accidents tels qu'un incendie ou une explosion.
- j. Lorsque vous utilisez la poignée rétractable pour déplacer le produit Jackery Explorer 3000 Pro, n'empilez ou ne placez aucun objet au-dessus pour éviter toute chute et blessure potentielle.

GARANTIE

Remarque : nous ne fournissons notre garantie qu'aux acheteurs qui ont acheté le produit sur Amazon (Jackery Inc), sur le site web Jackery ou chez les revendeurs locaux autorisés.

Garantie limitée

Jackery garantit au consommateur initial que le produit Jackery sera exempt de défauts de fabrication et de matériel dans des conditions d'utilisation normales par le consommateur pendant la période de garantie applicable identifiée dans la section « Période de garantie » ci-dessous, sous réserve des exclusions énoncées ci-dessous.

Cette déclaration de garantie énonce l'obligation de garantie totale et exclusive de Jackery. Nous n'assurons ni n'autorisons aucune personne à assumer pour nous, aucune autre responsabilité en rapport avec la vente de nos produits.

Période de garantie

Garantie standard de 3 ans : La période de la garantie standard du produit Jackery Explorer 3000 Pro est de 36 mois. Dans chaque cas, la période de garantie est mesurée à compter de la date d'achat par l'acheteur consommateur d'origine. Le reçu de vente du premier achat du consommateur, ou toute autre preuve documentaire raisonnable, est requis afin d'établir la date de début de la période de garantie.

Garantie prolongée de 2 ans : Pour activer la prolongation de la garantie, vous devez enregistrer votre produit en ligne ou contacter le service client à l'adresse hello.eu@jackery.com.

Échanger

Jackery remplacera (aux frais de Jackery) tout produit Jackery qui ne fonctionnera pas pendant la période de garantie applicable en raison d'un défaut de fabrication ou de matériel. Un produit de remplacement assume la garantie restante du produit d'origine.

Limité à l'acheteur consommateur d'origine

La garantie du produit Jackery est limitée au consommateur d'origine et n'est transférable à aucun autre propriétaire ultérieur.

Exclusions

La garantie de Jackery ne couvre pas :

Les utilisations détournées, les abus, les altérations, les dégâts provoqués par accident ou les utilisations autres que celles autorisées dans la documentation actuelle du produit de Jackery.

Les réparations effectuées par une personne autre qu'un service habilité.

Les produits achetés par le biais d'une maison de ventes aux enchères en ligne.

La garantie de Jackery ne s'applique pas aux cellules de la batterie, à moins que vous ne chargiez complètement la batterie dans les sept jours suivant l'achat du produit et que vous la rechargez au moins une fois tous les six mois.

Congratulazioni per il tuo nuovo Jackery Explorer 3000 Pro. Legga attentamente questo manuale prima di utilizzare il prodotto, con particolare attenzione alle precauzioni volte a garantire un uso corretto. Conserva questo manuale in un luogo accessibile per una pronta consultazione.

In conformità a leggi e regolamenti, il diritto all'interpretazione finale del presente documento e di tutti i documenti relativi a questo prodotto spetta alla Società.

Si prega di notare che non verranno fornite ulteriori notifiche in caso di aggiornamenti, revisioni o cessazione.

SPECIFICHE TECNICHE

INFORMATIONS GÉNÉRALES

Nome del prodotto	Jackery Explorer 3000 Pro
Modello n.	JE-3000A
Capacità	Ioni di litio 70 Ah/43,2V CC (3024Wh)
Peso	Circa 63,93 libbre/ Circa 29 kg
Dimensioni	18,6 x 14,1 x 14,7 in / 47,3 x 35,94 x 37,36 cm
Durata del ciclo	2000 cicli fino all'70% di capacità

PORTE IN USCITA

3 uscite AC	230V~ 50Hz 13A Max
Potenza complessiva di uscita CA	3000W nominali, 6000W di picco
2 uscite USB-C	100W max, 5V=3A, 9V=3A, 12V=3A, 15V=3A, 20V=5A
2 uscite USB-A	Ricarica rapida 3.0, 18W Max, 5-6V=3A, 6-9V=2A, 9-12V=1,5A
Porta per auto	12V=10A Max

PORTE IN INGRESSO

Modalità di ricarica Ingresso CA	230V~ 50Hz 10A Max
Ingresso DC	2 x porte CC da 8mm: 11-17,5V (tensione di lavoro)=8A Max, doppio a 8A Max; 17,5-60 V (tensione di lavoro)=12A, doppio a 24A / 1400W Max

TEMPERATURA AMBIENTALE DI ESERCIZIO

Temperatura di carica	0~40 °C (32~104 °F)
Temperatura di scarica	-20~40 °C (-4~104 °F) -20~-10 °C(-4~14 °F)
	Potenza in uscita=3000W (Potenza residua≥60%)
	Potenza in uscita<3000 W (Potenza residua<60%)

CERTIFICATIONS

UN38.3   Qualcomm quick charge 3.0

※ USB Type-C® e USB-C® sono marchi registrati di USB Implementers Forum.

※ Qualcomm Quick Charge è un prodotto di Qualcomm Technologies, Inc. e/o delle sue consociate. Qualcomm and Quick Charge sono marchi o marchi registrati di Qualcomm Incorporated.

CONTENUTO DELLA CONFEZIONE

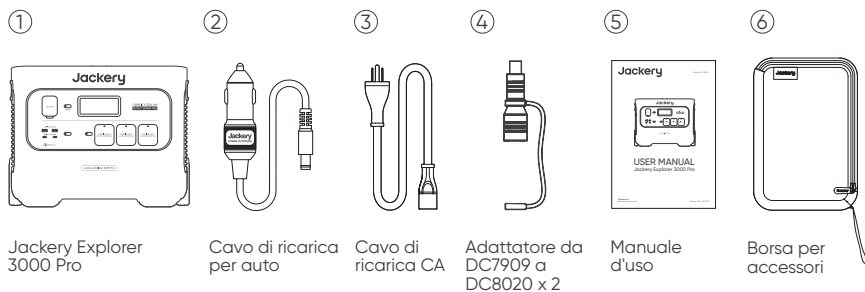

CONOSCERE IL VOSTRO APPARECCHIO

Aspetto del prodotto

Pulsante di alimentazione principale

Porta per auto

Uscita USB-A

Uscita USB-C

Pulsante di uscita CC

Maniglia retrattile

(premere il pulsante sulla maniglia retrattile e tirare per estenderla)

Pulsante di ripristino dell'ingresso CA

Ingresso CA

Ingresso DC

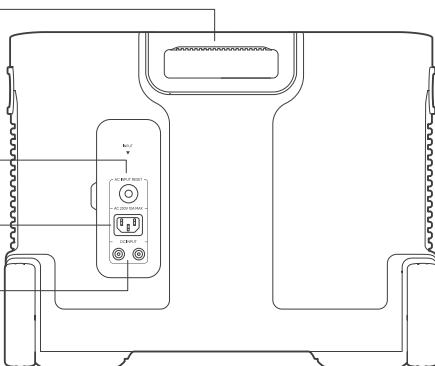
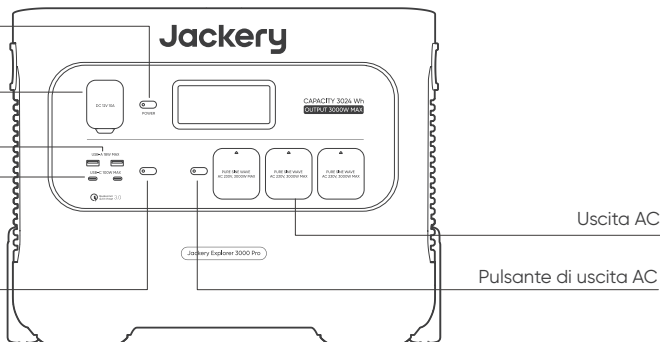

DISPLAY LCD

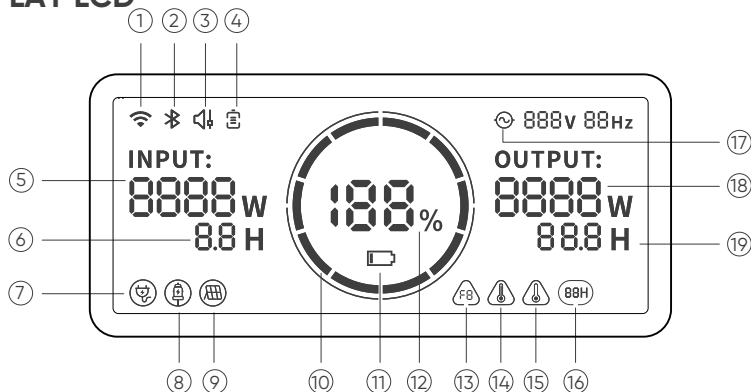

- | | | |
|---------------------------------------|----------------------------------|-------------------------------------|
| ① WiFi | ② Bluetooth | ③ Modalità di ricarica silenziosa |
| ④ Modalità risparmio batteria | ⑤ Potenza in ingresso | ⑥ Tempo di carica rimanente |
| ⑦ Indicatore di carica a parete AC | ⑧ Indicatore di carica dall'auto | ⑨ Indicatore di carica solare |
| ⑩ Indicatore di carica della batteria | ⑪ Indicatore di batteria scarica | ⑫ Percentuale di batteria rimanente |
| ⑬ Codice di errore | ⑭ Avviso di alta temperatura | ⑮ Avviso di bassa temperatura |
| ⑯ Modalità di risparmio energetico | ⑰ Indicatore di alimentazione CA | ⑱ Potenza in uscita |
| ⑲ Tempo di scarica rimanente | | |

Modalità risparmio batteria: quando questa funzione è abilitata, limita la capacità di carica della batteria all'85% e la capacità di scarica al 15%, e la batteria verrà caricata solo quando la capacità è inferiore all'80% per prolungarne la durata. Per le impostazioni di questa funzione, utilizzare l'App Jackery.

Modalità di ricarica silenziosa: rumore ≤ 30 dB in questa modalità di ricarica; è possibile impostare questa funzione nell'App Jackery.



Indicatore di carica della batteria

Quando il prodotto è in carica, il cerchio arancione attorno alla percentuale della batteria si accende in sequenza. Durante la ricarica di altri dispositivi, il cerchio arancione rimarrà acceso.



Indicatore di batteria scarica

Quando il livello della batteria è inferiore al 20%, l'indicatore di batteria scarica rimane acceso. Quando il livello della batteria è inferiore al 5%, l'indicatore di batteria scarica lampeggia. Quando è in carica, l'indicatore rimane spento.



Modalità di risparmio energetico

Per evitare di dimenticare di spegnere l'uscita _x001C_, con conseguente consumo della batteria, il prodotto attiva la modalità di risparmio energetico per impostazione predefinita. Ciò si verifica quando nessun dispositivo è connesso o il dispositivo connesso è inferiore o uguale a un certo valore. (per maggiori informazioni, consultare la tabella seguente), il dispositivo spegne automaticamente tutte le uscite dopo 12 ore.

Uscita	Potenza in uscita	Impostazioni predefinite
Uscita AC	≤ 25 W	Il dispositivo si spegnerà automaticamente dopo 12 ore
Uscita USB	≤ 2 W	Il dispositivo si spegnerà automaticamente dopo 12 ore
Uscita auto	≤ 2 W	Il dispositivo si spegnerà automaticamente dopo 12 ore

Per disattivare la modalità di risparmio energetico

Premere a lungo il pulsante CA e il pulsante di alimentazione principale fino a quando l'icona della modalità di risparmio energetico non scompare. In modalità senza risparmio energetico, ricordarsi di spegnere i prodotti per evitare il consumo della batteria.

Per attivare la modalità di risparmio energetico

Premere a lungo il pulsante AC e il pulsante di alimentazione principale finché l'icona della modalità di risparmio energetico non si illumina sullo schermo.

Codice di errore



Al fine di risolvere rapidamente le segnalazioni degli utenti, abbiamo impostato i codici di errore comuni F0-F9 nel sistema: se si riscontra un codice di guasto F0, F1, F2, F3, F4, F5, F6, F7, F8, F9 sullo schermo, si prega di contattarci per il trattamento post-vendita; se compare il codice F6, si prega di rimuovere il carico o di scollegare la spina di ricarica, il prodotto può ripristinarsi da solo, in caso contrario, si prega di contattare il trattamento post-vendita; se compare il codice di guasto F9, si prega di rimuovere il carico e il prodotto può ripristinarsi da solo, in caso contrario, si prega di contattare il servizio post-vendita.



Avviso di alta temperatura

Se appare sullo schermo, non preoccupatevi: la batteria si ripristina automaticamente dopo il raffreddamento.



Avviso di bassa temperatura

Se viene visualizzato sullo schermo, non preoccupatevi. Si ripristinerà automaticamente dopo il ripristino della temperatura ambiente.

Modalità a bassa temperatura: modalità a bassa temperatura: questo prodotto può essere utilizzato in ambienti a bassa temperatura da -20 a -10 °C. Il lampeggio dell'icona  sullo schermo indica che il dispositivo è in modalità bassa temperatura. La massima potenza di scarica in modalità a bassa temperatura è 3000 W quando la potenza rimanente è $\geq 60\%$, 2000 W quando la potenza rimanente è $30\% \sim 60\%$ e 800 W quando la potenza è $< 30\%$.

OPERAZIONI DI BASE

Accensione/spengimento

Accensione/spengimento dell'alimentazione principale: premendo il "pulsante di alimentazione principale", l'indicatore di funzionamento si accende e il display LCD si illumina. Se il prodotto non viene utilizzato per 2 minuti, entra in stato di ibernazione e il display si spegne automaticamente. Se è necessario spegnere l'alimentazione principale, tenere premuto il "pulsante di alimentazione principale" finché l'indicatore di funzionamento non si spegne. Il tempo di standby predefinito di questo prodotto è di 2 ore. Se l'altro interruttore di uscita dell'alimentazione non è acceso e il prodotto non ha alcun carico in ingresso, si spegnerà automaticamente dopo 2 ore. Il tempo di spegnimento automatico può essere impostato sull'App Jackery.

Uscita AC On/Off: assicurarsi che l'alimentazione principale sia accesa. Premere il pulsante AC, l'indicatore di funzionamento dell'uscita AC si accende. A questo punto è possibile collegare le apparecchiature che necessitano di una ricarica CA. Premere nuovamente il pulsante AC per spegnere l'uscita AC.

Uscita USB/Porta auto On/Off: Assicurarsi che l'alimentazione principale sia accesa. Premere il pulsante DC, l'indicatore di funzionamento dell'uscita DC si accende. Le porte di uscita USB/auto possono essere collegate a dispositivi di carico esterni. Premere nuovamente il pulsante DC per spegnere l'uscita USB/auto.

Accensione/spengimento del display LCD

Premendo il "pulsante di alimentazione principale", l'indicatore di funzionamento si accende e il display LCD si illumina. Se il prodotto non viene utilizzato per 2 minuti, entra in stato di ibernazione e il display si spegne automaticamente. Se si desidera che il display LCD sia sempre acceso durante la carica o la scarica, è possibile premere due volte il "Main Power Button" (Pulsante di alimentazione principale) dopo che il display è acceso, e il display entrerà in modalità Steady On. Per disattivare la modalità Steady On del display LCD: premere il "Main Power Button" e il display LCD si spegnerà.

Nota: in modalità Steady On, se il dispositivo non è in carica, o non è collegato a un carico, il display si spegnerà automaticamente dopo 2 ore.

Pulsante di reset dell'ingresso CA: Quando si verifica una protezione da sovracorrente, viene visualizzato il pulsante di reset; è necessario rimuovere il cavo CA e premere il pulsante di reset per ripristinare.

EPS: sistema di alimentazione di emergenza. Dopo aver collegato la rete elettrica e la porta di ingresso CA dell'EPS tramite il cavo di ricarica CA, è possibile utilizzare la porta di uscita CA dell'EPS per alimentare l'unità (a questo punto l'alimentazione CA proviene dalla rete elettrica, non dalla batteria dell'EPS). In caso di improvvisa interruzione dell'alimentazione di rete, l'EPS può passare automaticamente alla modalità batteria entro 20ms. Trattandosi di una funzione UPS non professionale, non supporta la commutazione a 0ms. Non collegare ad apparecchiature con elevati requisiti di continuità, come server di dati e workstation. Prima dell'uso, effettuare diverse prove per verificare la compatibilità, inoltre si raccomanda di collegarlo a un solo dispositivo. Non utilizzare più di un'unità alla volta per evitare di attivare la protezione da sovraccarico. La mancata osservanza di queste istruzioni può causare guasti all'apparecchiatura o la perdita di dati, per i quali non possiamo essere ritenuti responsabili.

CONNESSIONE ALL'APP

questo prodotto supporta la connessione di Jackery App per il controllo e il funzionamento intelligente. Gli utenti possono scaricare l'applicazione Jackery tramite App Store o presso le piattaforme commerciali delle applicazioni Android. Per istruzioni dettagliate sul collegamento, consultare il manuale d'uso di Jackery App.

RICARICA DEL JACKERY EXPLORER 3000 Pro

L'energia verde prima di tutto: sosteniamo a prediligere l'energia verde. Questo prodotto supporta due modalità di ricarica contemporaneamente: ricarica solare e ricarica CA a muro.

Quando la ricarica CA a muro e la ricarica solare vengono attivate contemporaneamente, il prodotto darà la priorità alla ricarica solare e verranno utilizzati entrambi i metodi per caricare la batteria al livello massimo di energia.

RICARICA DA PRESA A MURO

Si prega di utilizzare il cavo CA incluso nella confezione.

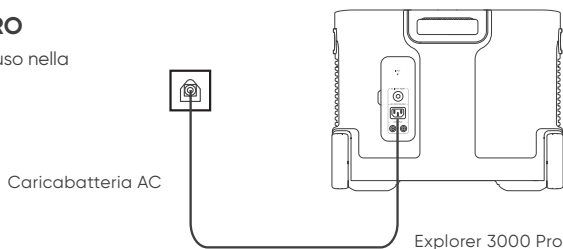

RICARICA A ENERGIA SOLARE

Guida al collegamento del pannello solare Jackery SolarSaga 200, 100 e 60

Se uno o due pannelli solari sono collegati, è possibile collegare direttamente la porta DC8020 del pannello solare alla porta DC8020 di Jackery Explorer 3000 Pro per la ricarica. Se sono collegati tre o quattro pannelli solari, fare riferimento al metodo illustrato nella figura seguente per caricare attraverso il connettore della serie solare (Nota: il connettore della serie solare non è incluso nella configurazione standard, quindi è necessario acquistarlo separatamente. Prima di utilizzarlo, consultare le istruzioni dettagliate sul funzionamento del connettore della serie solare).

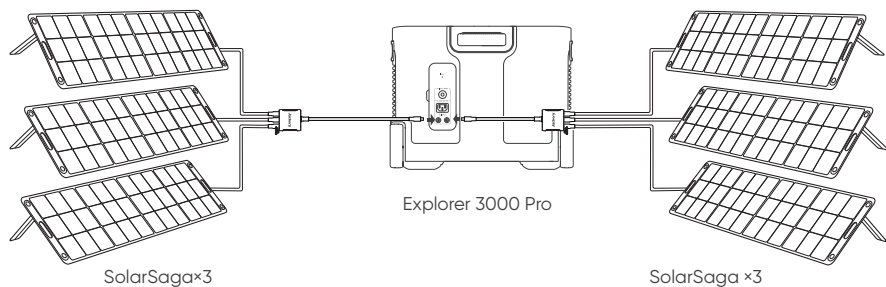
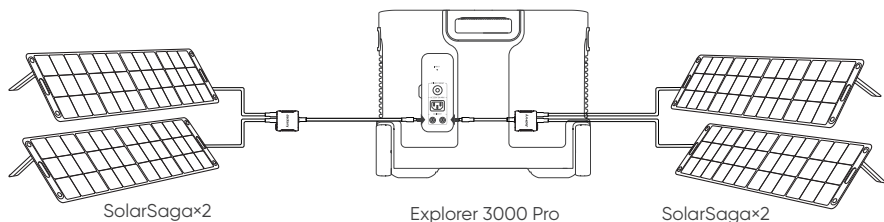
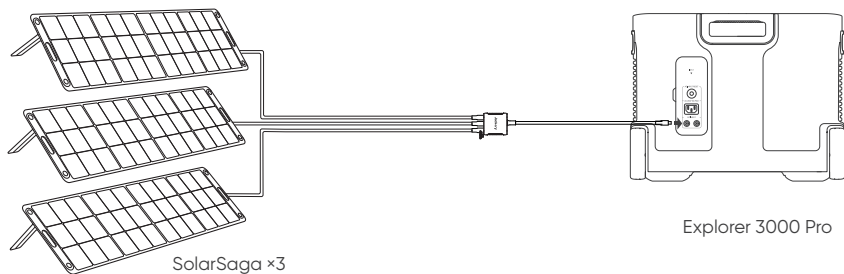

Attenzione: quando i due ingressi vengono utilizzati contemporaneamente, assicurarsi di utilizzare lo stesso tipo di pannello solare, e il numero di pannelli solari nei due ingressi deve essere lo stesso per evitare danni o problemi di carica dell'apparecchiatura dovuti a tensioni non uniformi dei due canali.

Le seguenti modalità di collegamento sono vietate per la ricarica di questo prodotto:

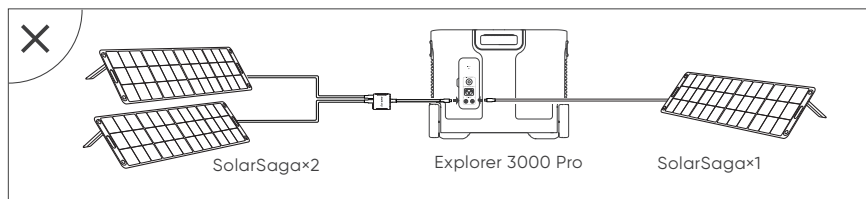

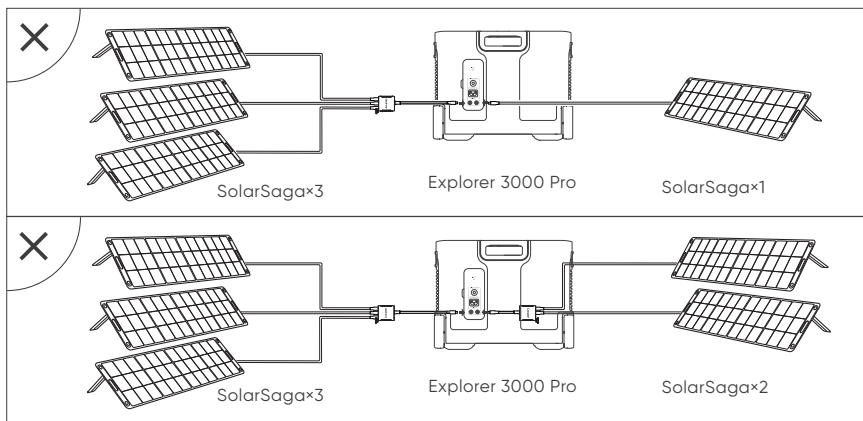

Guida al collegamento del pannello solare Jackery SolarSaga 80

Gli utenti che hanno acquistato Jackery SolarSaga 80 possono caricare il prodotto facendo riferimento alla modalità di collegamento illustrata di seguito. Jackery SolarSaga 80 supporta il collegamento in parallelo o, in alternativa, il collegamento in parallelo e poi in serie per caricare il prodotto. La singola porta di ingresso di Jackery Explorer 3000 Pro supporta l'ingresso di un massimo di sei pannelli solari SolarSaga 80, mentre due porte di ingresso supportano l'ingresso di un massimo di 12 pannelli solari SolarSaga 80. (Quando l'alimentazione è collegata a sei pannelli solari in una singola porta di ingresso, i pannelli solari devono essere divisi in due gruppi, e ogni gruppo di tre pannelli solari deve essere collegato in parallelo, e poi collegato a Jackery Explorer 3000 Pro attraverso il connettore solare di serie. Il connettore solare di serie deve essere acquistato separatamente).

Per istruzioni dettagliate sul collegamento in parallelo del pannello solare Jackery SolarSaga 80, consultare il manuale d'uso.

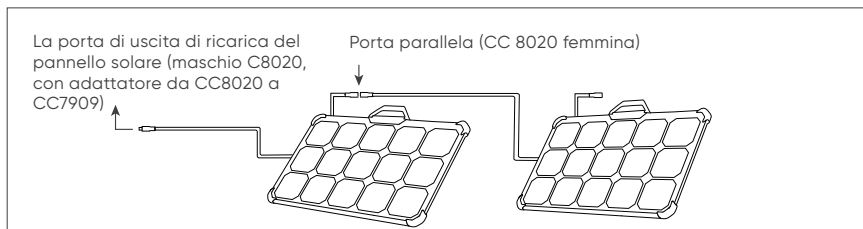

Suggerimento utile: gli utenti possono inserire il numero di pannelli solari nella propria combinazione in base al numero di pannelli solari acquistati. Attualmente, il prodotto supporta la ricarica con 1, 2, 3, 4, 5, 6, 8 e 12 pannelli solari da 80 W in combinazione.

Guida all'uso dell'adattatore da DC7909 a DC8020

Tutti i nostri pannelli solari in vendita sono stati aggiornati per includere un adattatore da CC7909 a CC8020. Se avete acquistato un pannello solare Jackery senza adattatore da CC7909 a CC8020, potete caricare il vostro Jackery Explorer 3000 Pro seguendo le istruzioni di collegamento riportate di seguito.

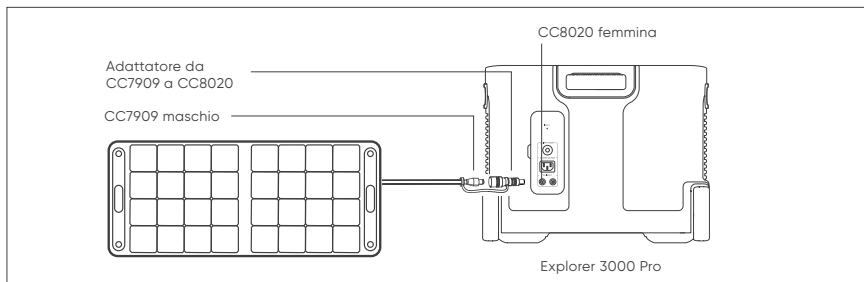

RICARICA IN MACCHINA

Questo prodotto può essere caricato con un caricabatterie per auto da 12 V. Mettere in moto il veicolo prima della ricarica per evitare di scaricare la batteria dell'auto e compromettere l'accensione del veicolo.

Nel frattempo, assicurarsi che il caricabatterie e l'accendisigari dell'auto forniscano un collegamento saldo e che il caricabatterie per auto sia completamente inserito. Inoltre, se il veicolo circola su strade sconnesse, l'utilizzo del caricabatterie per auto è vietato al fine di evitare che si bruci a causa di un collegamento improprio. La Società non sarà responsabile per eventuali danni causati da utilizzi irregolari.

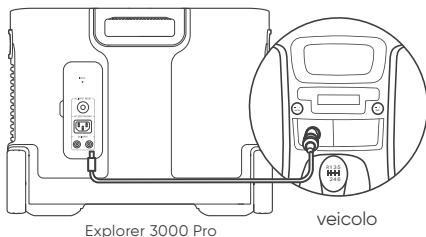

Precauzioni di sicurezza durante la ricarica

- 1) La ricarica del veicolo è applicabile solo ai veicoli a 12 V, non a quelli a 24 V. Si prega di non caricare questo prodotto con un veicolo a 24 V per evitare lesioni personali e danni alle proprietà.
- 2) Si consiglia di utilizzare gli accessori Jackery: pannelli solari per la ricarica solare. Non ci riterremo responsabili per eventuali danni causati dall'utilizzo di pannelli solari di altri produttori.

PRECAUZIONI DI SICUREZZA PER L'USO

Durante l'utilizzo di questo prodotto, devono essere impiegate le precauzioni di sicurezza di base, tra cui:

- a. Leggere tutte le istruzioni prima di utilizzare questo prodotto.
- b. È necessaria una stretta supervisione quando si utilizza questo prodotto vicino a bambini per ridurre ogni rischio.
- c. Può verificarsi un rischio di folgorazione qualora si utilizzino accessori consigliati o venduti da produttori non professionali.
- d. Quando il prodotto non è in uso, scollegare la spina di alimentazione dalla presa del prodotto.
- e. Non smontare il prodotto per evitare rischi imprevedibili come incendi, esplosioni o scosse elettriche.
- f. Non utilizzare il prodotto con fili elettrici, spine o cavi di uscita danneggiati per evitare il rischio di scossa elettrica.

- g. Caricare il prodotto in un'area ben ventilata e non limitare in alcun modo la ventilazione.
- h. Si prega di posizionare il prodotto in un luogo ventilato e asciutto per evitare che pioggia e acqua causino scosse elettriche.
- i. Non esporre il prodotto al fuoco o ad alte temperature (sotto la luce solare diretta o in un veicolo surriscaldato) per evitare di causare incidenti come incendi o esplosioni.
- j. Quando si utilizza la maniglia retrattile per spostare il Jackery Explorer 3000 Pro, si prega di non impilare o posizionare altri oggetti sopra di esso per evitare che cada e provochi lesioni.

GARANZIA

Nota: la nostra garanzia viene fornita soltanto agli acquirenti che hanno effettuato un acquisto su Amazon (Jackery Inc), sul sito web di Jackery o presso rivenditori autorizzati locali.

Garanzia limitata

Jackery garantisce all'acquirente originale che il prodotto Jackery sarà esente da difetti di fabbricazione e materiali in condizioni di normale utilizzo da parte del acquirente durante il periodo di garanzia applicabile identificato nella sezione "Periodo di garanzia" di seguito, fatte salve le esclusioni indicate di seguito.

Questa dichiarazione di garanzia stabilisce l'obbligo di garanzia totale ed esclusivo di Jackery. Non ci assumeremo, né autorizzeremo alcuna persona ad assumersi per noi, qualsiasi altra responsabilità in relazione alla vendita dei nostri prodotti.

Periodo di garanzia

3 anni di garanzia standard: il periodo di garanzia standard per Jackery Explorer 3000 Pro è di 36 mesi. In ogni caso, il periodo di garanzia viene misurato a partire dalla data di acquisto da parte dell'acquirente consumatore originario. Per stabilire la data di inizio del periodo di garanzia è necessaria la ricevuata di acquisto del primo acquisto da parte del consumatore, o altra prova documentale ragionevole.

2 anni di garanzia estesa: per attivare l'estensione della garanzia, è necessario registrare il prodotto online, oppure contattare il nostro servizio clienti all'indirizzo hello.eu@jackery.com per estendere il periodo di garanzia standard.

Sostituzione

Jackery sostituirà (a spese di Jackery) qualsiasi prodotto Jackery mal funzionante durante il periodo di garanzia applicabile a causa di difetti di fabbricazione o materiali. Un prodotto sostitutivo assume la garanzia residua del prodotto originale.

Limitato all'acquirente consumatore originale

La garanzia sul prodotto Jackery è limitata all'acquirente originale e non è trasferibile a nessun proprietario successivo.

Esclusioni

La garanzia di Jackery non si applica a:

Uso improprio, abuso, modifica, danneggiamento accidentale o utilizzo diverso dal normale uso da parte del consumatore, come autorizzato nella documentazione di questo prodotto Jackery.

Tentativi di riparazione da parte di persone diverse da quelle autorizzate.

Qualsiasi prodotto acquistato tramite una casa d'aste online.

La garanzia di Jackery non si applica alla batteria, a meno che questa non venga caricata completamente dall'utente entro sette giorni dall'acquisto del prodotto, e successivamente almeno una volta ogni 6 mesi.

Enhorabuena por su nuevo Jackery Explorer 3000 Pro. Lea atentamente este manual antes de utilizar el producto, especialmente las precauciones pertinentes para garantizar su uso adecuado. Guarde este manual en un lugar accesible para consultarlo con frecuencia.

De conformidad con las leyes y reglamentos, la compañía se reserva el derecho a dar una interpretación final de este y todos los documentos relacionados con este producto.

Por favor, tenga en cuenta que no se darán más notificaciones en caso de cualquier actualización, revisión o terminación.

ESPECIFICACIONES TÉCNICAS

INFORMACIÓN GENERAL

Nombre del producto	Jackery Explorer 3000 Pro
Nº de modelo	JE-3000A
Capacidad	ión-litio 70 Ah/43,2 V CC (3024Wh)
Peso	Alrededor de 63,93 libras/ Alrededor de 29 kg
Dimensiones	18,6 x 14,1 x 14,7 in / 47,3 x 35,94 x 37,36 cm
Ciclo de vida	2000 ciclos de carga hasta 70 % + de capacidad

PUERTOS DE SALIDA

3 salidas de CA	230V~ 50Hz 13A máx
Salida total de CA	3000W nominales, 6000W pico de sobretensión
2 salidas USB-C	100W Máx., 5V=3A, 9V=3A, 12V=3A, 15V=3A, 20V=5A
2 salidas USB-A	Carga rápida 3,0, 18W máx., 5-6V=3A, 6-9V=2A, 9-12V=1,5A.
Puerto para el coche	12V=10A máx

PUERTOS DE ENTRADA

Modo de carga entrada CA	230V~ 50Hz 10A máx
Entrada de CC	2x DC 8mm Puertos: 11-17,5V (Voltaje de trabajo)=8A Max, Doble a 8 A Max; 17,5-60V (tensión de trabajo)=12A, doble a 24A/1400W máx.

TEMPERATURA DE FUNCIONAMIENTO

Temperatura de carga	0~40 °C (32~104 °F)
Temperatura de descarga	-20~40 °C (-4~104 °F) -20~-10 °C (-4~14 °F) Potencia de salida=3000W (Potencia restante≥60%) Potencia de salida<3000W (Potencia restante<60%)

CERTIFICACIONES

UN38.3   Qualcomm quick charge 3.0

※ USB Type-C® y USB-C® son marcas registradas de USB Implementers Forum.

※ Qualcomm Quick Charge es un producto de Qualcomm Technologies, Inc. y/o sus filiales.

Qualcomm y Quick Charge son marcas comerciales o registradas de Qualcomm Incorporated.

LISTA DE PAQUETE

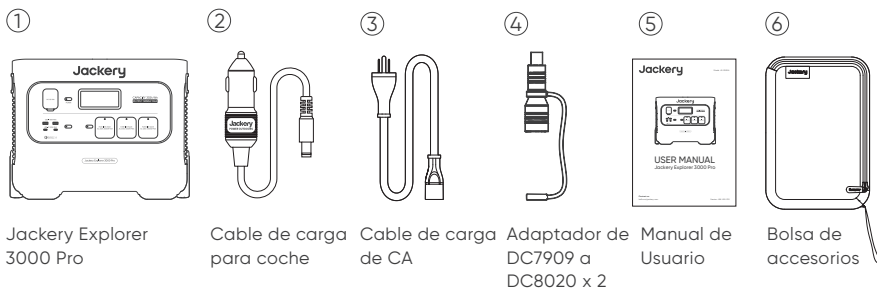

CONOZCA SU EQUIPO

Aspecto del producto

Botón principal de encendido

Puerto para el coche

Salida USB-A

Salida USB-C

Botón de salida de CC

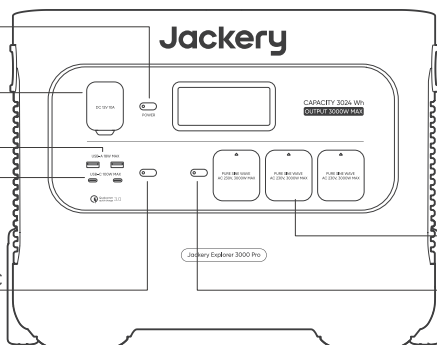

Salida de CA

Botón de salida de CA

Asa retráctil

(pulse el botón del asa retráctil y tire de ella para extenderla)

Botón de reinicio de la entrada de CA

Entrada CA

Entrada de CC

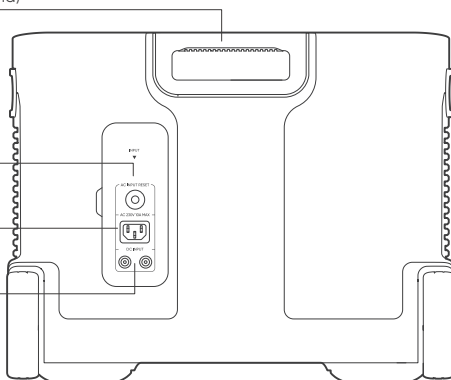

PANTALLA LCD

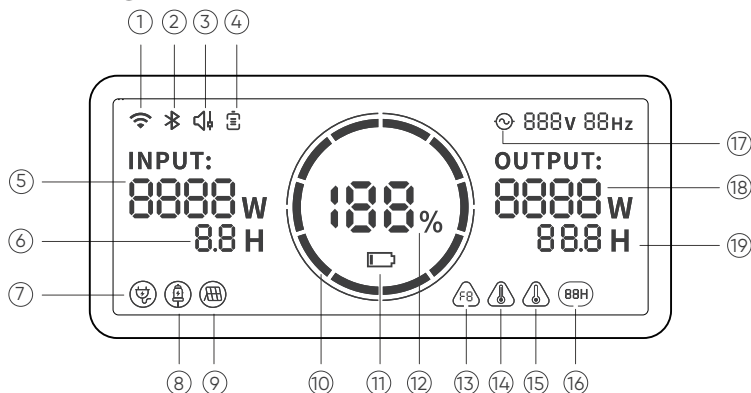

- | | | |
|-------------------------------------------|-----------------------------------|----------------------------------|
| ① WiFi | ② Bluetooth | ③ Modo de carga silenciosa |
| ④ Modo de ahorro de batería | ⑤ Potencia de entrada | ⑥ Tiempo de carga restante |
| ⑦ Indicador de carga de pared de CA | ⑧ Indicador de carga del coche | ⑨ Indicador de carga solar |
| ⑩ Indicador de alimentación de la batería | ⑪ Indicador de batería baja | ⑫ Porcentaje restante de batería |
| ⑬ Código de Error | ⑭ Aviso de alta temperatura | ⑮ Aviso de baja temperatura |
| ⑯ Modo de ahorro de energía | ⑰ Indicador de alimentación de CA | ⑱ Potencia de salida |
| ⑲ Tiempo de descarga restante | | |

Modo de ahorro de batería: Cuando esta función está activada, limita la capacidad de carga de la batería al 85% y la capacidad de descarga al 15%, y la batería solo se cargará cuando la capacidad esté por debajo del 80% para prolongar la vida útil de la batería. Utiliza la aplicación de Jackery para configurar esta función.

Modo de carga silenciosa: ruido ≤ 30 dB en este modo de carga. Puedes configurar esta función en la aplicación de Jackery.



Indicador de alimentación de la batería

Cuando el producto se está cargando, el círculo naranja que rodea el porcentaje de la batería se encenderá en secuencia. Al cargar otros dispositivos, el círculo naranja permanecerá encendido.



Indicador de batería baja

Cuando la batería es inferior al 20 %, el Indicador de batería baja permanecerá encendido. Cuando sea inferior al 5 %, el Indicador de batería baja parpadeará. Cuando se está cargando, el Indicador estará apagado.



Modo de ahorro de energía

Para evitar que se olvide de apagarlo, con el consiguiente consumo de batería, el producto activa por defecto el modo de ahorro de energía. Esto ocurre cuando no hay ningún dispositivo conectado o el dispositivo conectado es inferior o igual a un determinado valor. (Consulte la tabla siguiente para obtener más detalles). El dispositivo apagará automáticamente todas las salidas después de 12 horas.

Salida	Potencia de salida	Valores por defecto
Salida de CA	≤ 25 W	El dispositivo se apagará automáticamente después de 12 horas
Salida USB	≤ 2 W	El dispositivo se apagará automáticamente después de 12 horas
Salida del coche	≤ 2 W	El dispositivo se apagará automáticamente después de 12 horas

Para desactivar el modo de ahorro de energía

Mantenga pulsado el botón CA y el botón de encendido principal hasta que desaparezca el icono del modo de ahorro de energía. En el modo normal (sin ahorro de energía), recuerde apagar los productos para evitar el consumo de la batería.

Para activar el modo de ahorro de energía

Mantenga pulsado el botón CA y el botón de encendido principal hasta que el icono del modo de bajo consumo se ilumine en la pantalla.



Código de error

Con el fin de resolver rápidamente la retroalimentación del usuario, establecimos códigos de avería comunes F0-F9 en el sistema. Si encuentra algún código de fallo de F0, F1, F2, F3, F4, F5, F6, F7, F8, F9 en la pantalla de visualización, póngase en contacto con nosotros para el tratamiento posventa. Si aparece el código F6, retire la carga o desconecte el enchufe de carga para que el producto pueda restaurarse por sí mismo. En caso contrario, póngase en contacto con el tratamiento posventa. Si aparece el código de fallo F9, retire la carga para que el producto pueda recuperarse por sí mismo. En caso contrario, póngase en contacto con el servicio posventa.



Aviso de alta temperatura

Si aparece en la pantalla, no se preocupe, la batería se restablecerá automáticamente después de enfriarse.



Aviso de baja temperatura

Si aparece en la pantalla, no se preocupe. Se restablecerá automáticamente una vez restablecida la temperatura ambiente.

Modo de baja temperatura: Este producto puede utilizarse en un entorno de baja temperatura entre los -20 y los -10 °C. El parpadeo del icono  en la pantalla indica que el dispositivo está en modo de baja temperatura. La potencia máxima de descarga en modo de baja temperatura es de 3000W cuando la potencia restante es $\geq 60\%$, 2000W cuando la potencia restante es $30\% \sim 60\%$, y 800W cuando la potencia es $< 30\%$.

OPERACIONES BÁSICAS

Encendido/Apagado

Salida activada/desactivada: Encendido/apagado de la alimentación principal: Pulse el "Botón de encendido principal" y se encenderá el indicador de funcionamiento y se iluminará la pantalla LCD. Si el producto no se utiliza en un periodo de 2 minutos, entrará en estado de hibernación y la pantalla se apagará automáticamente. Si necesita apagar la alimentación principal, mantenga pulsado el "Botón de alimentación principal" hasta que se apague el indicador de funcionamiento. El tiempo de espera predeterminado de este producto es de 2 horas. Si el otro interruptor de salida de alimentación no está encendido, y el producto no tiene ninguna entrada de carga, el producto se apagará automáticamente después de 2 horas. El tiempo de apagado automático se puede configurar en la aplicación de Jackery.

Encendido/Apagado de la salida de CA: Asegúrese de que la fuente de alimentación principal está encendida. Pulse el botón CA y se encenderá el indicador de funcionamiento de la salida CA. A continuación, puede conectar el equipo que necesite carga de CA. Pulse de nuevo el botón CA para apagar la salida CA.

Salida USB/puerto de coche encendido/apagado: Asegúrese de que la fuente de alimentación principal está encendida. Pulse el botón CC para encender el indicador de funcionamiento de la salida CC. A continuación, los puertos de salida USB/puerto de coche pueden conectarse a dispositivos de carga externos. Vuelva a pulsar el botón CC para apagar la salida USB/puerto de coche.

Encendido/Apagado de la pantalla LCD

Pulse el "Botón de encendido principal" y se encenderá el indicador de funcionamiento y se iluminará la pantalla LCD. Si el producto no se utiliza en un periodo de 2 minutos, entrará en estado de hibernación y la pantalla se apagará automáticamente. Si desea que la pantalla LCD esté siempre encendida durante la carga o descarga, puede pulsar el "botón de encendido principal" dos veces después de que la pantalla esté encendida y la pantalla entrará en el modo Steady On. Para desactivar el modo Steady On de la pantalla LCD, pulse el "botón principal de encendido" y la pantalla LCD se apagará.

Nota: Si el aparato no se está cargando o no está conectado a una carga durante el modo Steady On, la pantalla se apagará automáticamente al cabo de 2 horas.

Botón de reinicio de la entrada de CA: cuando se produce la protección por sobrecorriente, aparece el botón de reinicio. Es necesario quitar el cable de CA y pulsar el botón de reinicio para restablecer.

SAE: Sistema de alimentación de emergencia.

Una vez que haya conectado la red eléctrica y el puerto de entrada de CA de la SAE mediante el cable cargador de CA, podrá utilizar el puerto de salida de CA de la SAE para alimentar la unidad (en este punto, la alimentación de CA procede de la red eléctrica, no de la batería de la SAE). En caso de pérdida repentina de la alimentación de red, el SAE puede pasar automáticamente al modo batería en 20 ms. Dado que se trata de una función no profesional del SAI, no admite la conmutación de 0 ms. No lo conecte a equipos con elevados requisitos de alimentación ininterrumpida, como servidores de datos y estaciones de trabajo. Por favor, pruebe varias veces para confirmar la compatibilidad antes de usar. Además, se recomienda conectar a un solo dispositivo. No utilice más de una unidad a la vez para evitar que se active la protección contra sobrecargas. El incumplimiento de estas instrucciones puede provocar fallos en el equipo o pérdidas de datos de las que no nos hacemos responsables.

CONEXIÓN CON LA APLICACIÓN

Este producto admite la conexión con la aplicación de Jackery para un control y funcionamiento inteligentes. Los usuarios pueden descargar la aplicación de Jackery a través de App Store o de las tiendas de aplicaciones Android. Consulte el manual de usuario de la aplicación de Jackery para obtener instrucciones detalladas sobre la conexión.

CARGA TU JACKERY EXPLORER 3000 Pro

Energía renovable primero: abogamos por utilizar primero energía renovable. Este producto admite dos modos de carga al mismo tiempo: carga solar y carga de pared de CA.

Cuando la carga en la pared de CA y la carga solar están activadas al mismo tiempo, el producto dará prioridad a la carga solar y se utilizarán ambos métodos para cargar la batería a la máxima potencia permitida.

CARGA DESDE LA PARED

Use el cable CA incluido en el paquete por favor.

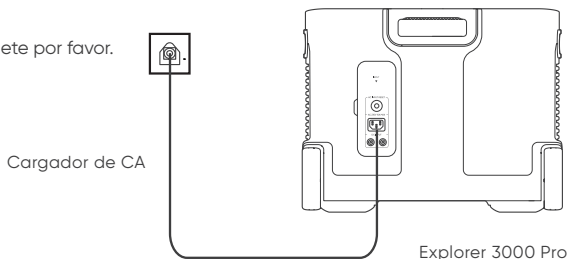

CARGA DE ENERGÍA SOLAR

Guía de conexión de paneles solares Jackery SolarSaga 200, SolarSaga 100 o SolarSaga 60

Si uno o dos paneles solares están conectados, puede conectar directamente el puerto DC8020 del panel solar al puerto DC8020 de Jackery Explorer 3000 Pro para realizar una. Si se conectan tres o cuatro paneles solares, consulte el método que se muestra en el siguiente gráfico para cargar a través del conector solar en serie (nota: El conector solar en serie no se encuentra en la configuración estándar, por lo que deberá adquirirlo por separado. Consulte las instrucciones detalladas de funcionamiento del conector de la serie solar antes de utilizarlo).

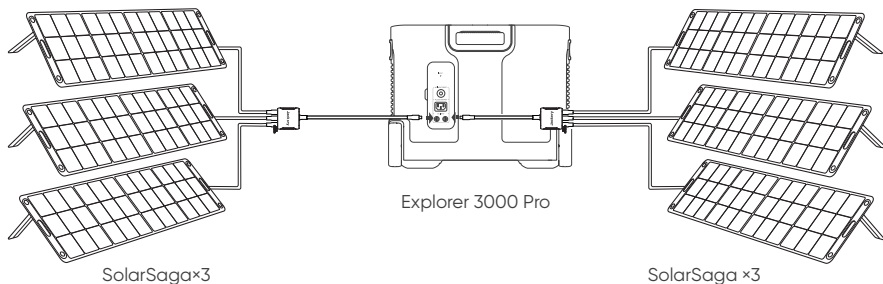
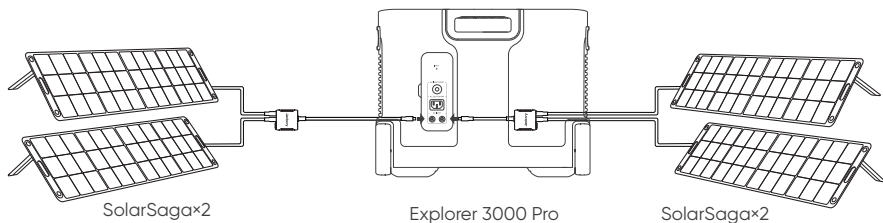
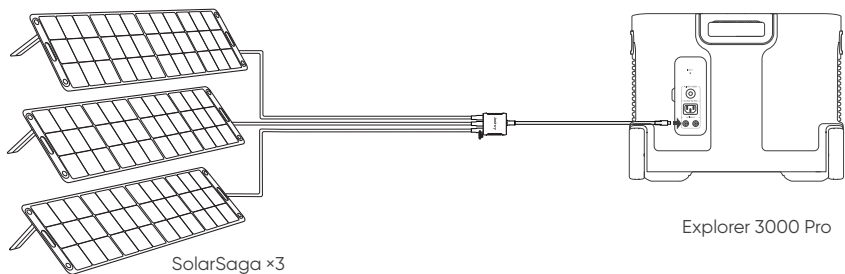

Precaución: Cuando las dos entradas se utilizan al mismo tiempo, asegúrese de utilizar el mismo tipo de panel solar. Además, el número de paneles solares en las dos entradas debe ser el mismo para evitar daños o problemas de carga del equipo debida a tensiones inconsistentes de los dos canales.

Las siguientes formas de conexión están prohibidas para cargar este producto:

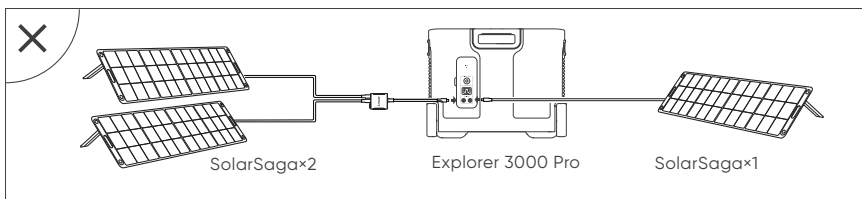

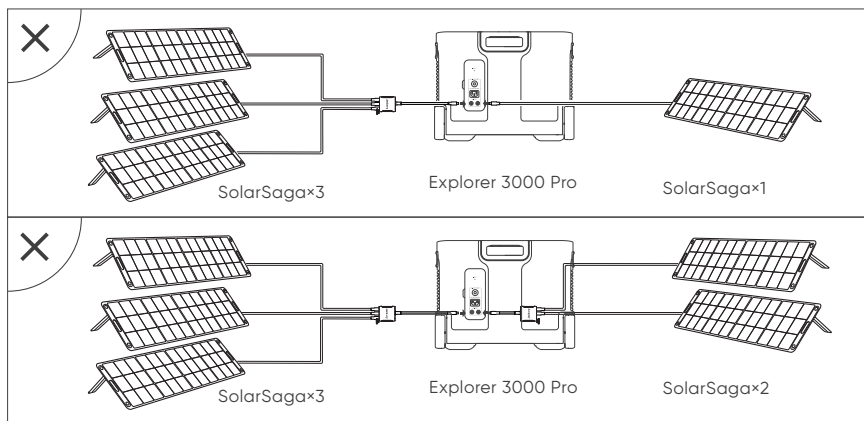

Guía de conexión del panel solar Jackery SolarSaga 80

Los usuarios que hayan adquirido Jackery SolarSaga 80 pueden cargar el producto consultando el modo de conexión que se muestra a continuación. El Jackery SolarSaga 80 admite la conexión en paralelo o la conexión en paralelo y luego en serie para cargar el producto. El único puerto de entrada del Jackery Explorer 3000 Pro admite la entrada de hasta seis piezas de paneles SolarSaga 80. Además, dos puertos de entrada admiten la entrada de hasta 12 piezas de paneles solares SolarSaga 80. (Cuando la energía se conecta con seis paneles solares en un solo puerto de entrada, los paneles solares se dividirán en dos grupos y cada grupo de tres paneles solares se autoconectará en paralelo y luego se conectarán a Jackery Explorer 3000 Pro a través del conector solar en serie. El conector de la serie solar debe adquirirse por separado).

Para obtener instrucciones detalladas sobre la conexión en paralelo del panel solar Jackery SolarSaga 80, consulte el manual del usuario.

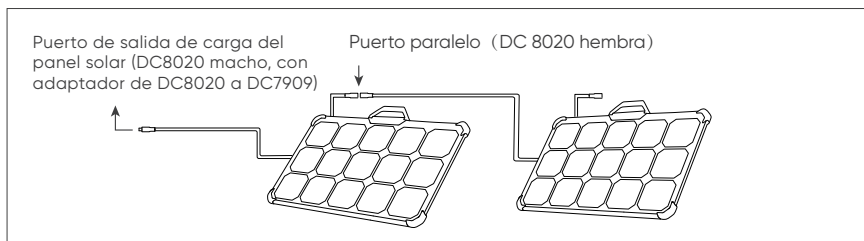

Consejo: Los usuarios pueden introducir el número de paneles solares en su propia combinación según el número de paneles solares que hayan comprado. Actualmente, el producto admite la carga con 1, 2, 3, 4, 5, 6, 8 y 12 paneles solares de 80 W en combinación.

Guía de funcionamiento del adaptador DC7909 a DC8020

Todos nuestros paneles solares a la venta se han actualizado para incluir un adaptador de DC7909 a DC8020. Si ha comprado un panel solar Jackery sin un adaptador DC7909 a DC8020, puede cargar su Jackery Explorer 3000 Pro siguiendo las instrucciones de conexión que aparecen a continuación.

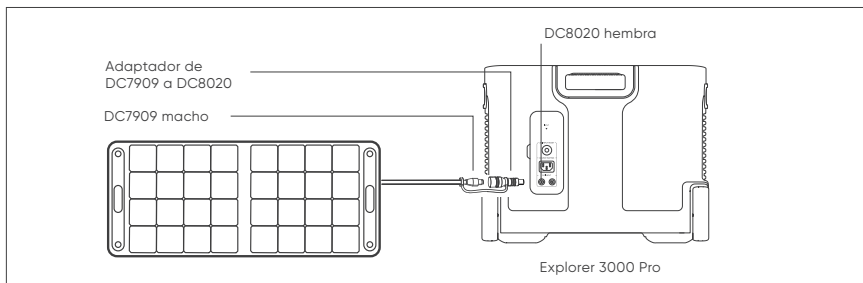

CARGA DESDE EL COCHE

Este producto se puede cargar con un cargador de coche de 12 V. Por favor, inicie el vehículo antes de la carga para evitar que se agote la batería del coche y que su vehículo no pueda arrancar.

Mientras tanto, asegúrese de que el cargador del coche y la toma de mechero proporcionan una buena conexión, y asegúrese de que el cargador del coche está completamente insertado. Además, si el vehículo circula por carreteras llenas de altibajos, está prohibido utilizar el cargador del coche por si se quema debido a una mala conexión. La Compañía no será responsable de ninguna pérdida causada por un funcionamiento no estándar.

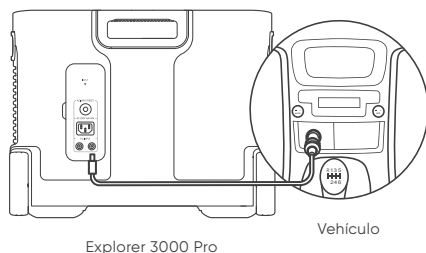

Precauciones de seguridad durante la carga

- 1) La carga de vehículos solo es aplicable en vehículos de 12 V, no en los de 24 V. Por favor, no cargue este producto con un vehículo de 24 V para evitar daños personales y pérdidas materiales.
- 2) Para la carga solar, se recomienda utilizar accesorios Jackery - paneles solares. No nos hacemos responsables de las pérdidas causadas por el uso de paneles solares de otras marcas.

PRECAUCIONES DE SEGURIDAD PARA EL USO

Se deben seguir las precauciones básicas de seguridad al utilizar este producto, incluyendo:

- a. Leer todas las instrucciones antes de utilizar este producto.
- b. Se requiere una atenta supervisión cuando se utiliza este producto cerca de los niños para reducir el riesgo.
- c. Puede haber riesgo de descarga eléctrica si se utilizan accesorios no recomendados o vendidos por fabricantes de productos no profesionales.
- d. Cuando el producto no esté en uso, desconecte el enchufe del producto.
- e. No desmonte el producto, ya que puede provocar riesgos imprevisibles como incendios, explosiones o descargas eléctricas.
- f. No utilice el producto con cables o enchufes dañados, o con cables de salida dañados, ya que pueden provocar una descarga eléctrica.
- g. Cargue el producto en un área bien ventilada y no restrinja la ventilación de ninguna manera.

h. Por favor, coloque el producto en un lugar ventilado y seco para evitar que la lluvia y el agua provoquen una descarga eléctrica.

i. No exponga el producto al fuego o a altas temperaturas (bajo la luz directa del sol o en un vehículo con mucho calor), ya que puede provocar accidentes como incendios y explosiones.

j. Cuando utilice el asa retráctil para mover el Jackery Explorer 3000 pro, no apile fuerza ni coloque otros objetos por encima encima para evitar que se caiga y pueda causar lesiones.

GARANTÍA

Nota: Sólo proporcionamos nuestra garantía para el comprador que compró en Amazon (Jackery Inc), la página web de Jackery o los distribuidores locales autorizados.

Garantía limitada

Jackery garantiza al consumidor original que el producto Jackery estará libre de defectos relativos al acabado y a los materiales en condiciones normales de uso por parte del consumidor durante el período de garantía aplicable identificado en la sección "Período de garantía" que figura a continuación, sujeto a las exclusiones que se establecen a continuación.

Esta declaración de garantía establece la obligación de garantía total y exclusiva de Jackery. No asumiremos ni autorizaremos que ninguna persona asuma por nosotros ninguna otra responsabilidad en relación con la venta de nuestros productos.

Período de garantía

3 años de garantía estándar: El periodo de garantía estándar para Jackery Explorer 3000 Pro es de 36 meses. En cada caso, el periodo de garantía se mide a partir de la fecha de compra por parte del comprador consumidor original. Para establecer la fecha de inicio del período de garantía, se necesita el recibo de venta de la primera compra del consumidor u otra prueba documental razonable.

Ampliación de garantía de 2 años: para activar la extensión de garantía, debe registrar su producto en línea o ponerse en contacto con nuestro equipo de atención al cliente en hello.eu@jackery.com para ampliar la duración de la garantía estándar.

Cambio

Jackery sustituirá (a cargo de Jackery) cualquier producto Jackery que no funcione, durante el período de garantía aplicable, debido a defectos de acabado o de material. Un producto de sustitución asume la garantía restante del producto original.

Limitado al comprador consumidor original

La garantía del producto de Jackery se limita al consumidor original y no es transferible a ningún propietario posterior.

Exclusiones

La garantía de Jackery no se aplica a:

Mal uso, abuso, modificación, daño por accidente, o uso para cualquier cosa que no sea el uso normal del consumidor según lo autorizado en los folletos actuales del producto de Jackery.

Intento de reparación por cualquier persona que no sea un centro autorizado.

Cualquier producto adquirido a través de una casa de subastas en línea.

La garantía de Jackery no se aplica a la célula de la batería a menos que usted la cargue completamente en los siete días siguientes a la compra del producto y, a partir de entonces, al menos una vez cada 6 meses.

Download the Jackery Mobile App

Laden Sie sich die Jackery Mobiltelefon-App herunter

Téléchargez l'application mobile Jackery

Scarica l'applicazione mobile Jackery

Descargar la aplicación móvil Jackery



Manufacturer/Factory:Shenzhen Hello Tech Energy Co.,Ltd.

Jiaanda Science and technology industrial park,
the east side of Huafan Road, Tongsheng Community, Dalang Street,
Longhua District, Shenzhen, Guangdong, China

